

H3&O



H320WD1H/1/1

راهنمای تعمیرات و سرویس مدارهای
الکتریکی



بسمه تعالی

راهنمای تعمیرات و سرویس H320

مدارهای الکتریکی

فهرست

۵	پیشگفتار
۶	۱. دیاگرام مدار باتری، سویچ استارت و رله بار
۷	۲. جانمایی جعبه فیوز محفظه موتور
۹	۳. جانمایی جعبه فیوز داخل اتاق
۱۱	۴. دیاگرام شماره ۲ مدار واحد پاشش الکترونیکی MT
۱۲	۵. دیاگرام شماره ۱ مدار واحد پاشش الکترونیکی MT
۱۳	۶. دیاگرام مدار دینام و استارت تر
۱۴	۷. دیاگرام مدار بوق، فن رادیاتور و پمپ بنزین
۱۵	۸. دیاگرام مدار سویچ کنترل برف پاک کن، برف پاک کن عقب، موتور برف پاک کن جلو و پمپ مایع شیشه شوی
۱۶	۹. دیاگرام مدار واحد کنترل A/C، دمنده و مه زدای عقب
۱۷	۱۰. دیاگرام مدار رادیو پخش، سویچ صدای غریبک فرمان، ساعت الکترونیکی و فندک
۱۸	۱۱. دیاگرام مدار کیسه هوای دو حلقه ای و شش حلقه ای
۱۹	۱۲. دیاگرام مدار ABS
۲۰	۱۳. دیاگرام مدار سنسور دنده عقب و آینه بغل برقی
۲۱	۱۴. دیاگرام مدار سویچ دسته راهنما
۲۲	۱۵. دیاگرام مدار چراغ جلو و چراغ راهنما
۲۳	۱۶. دیاگرام مدار چراغ صندوق عقب، چراغ سوم ترمز، چراغ پلاک، چراغ سقفی و کنترلر سانروف
۲۵	۱۷. دیاگرام مدار سنسور سطح روغن ترمز، ترمز دستی، قفل کمر بند ایمنی، سنسور فشار روغن موتور، سنسور دمای آب و عیب یاب (سنسور سرعت خودرو با جعبه دنده دستی)
۲۷	۱۸. دیاگرام مدار سویچ شیشه بالابر و موتور شیشه بالابر
۲۹	۱۹. دیاگرام مدار کنترل مرکزی درب جلو، موتور قفل درب، مدول چراغ هشدار و میکرو سویچ درب
۳۱	۲۰. دیاگرام مدار BCM
۳۲	۲۱. دیاگرام مدار واحد کنترل A/C دستی، دمنده و مه زدای عقب
۳۳	۲۲. دیاگرام مدار شماره ۱ واحد پاشش الکترونیکی ۱.۶AT
۳۵	۲۳. دیاگرام مدار شماره ۲ واحد پاشش الکترونیکی ۱.۶AT
۳۷	۲۴. دیاگرام مدار شماره ۳ واحد پاشش الکترونیکی ۱.۶AT
۳۸	۲۵. دیاگرام مدار شماره ۴ واحد پاشش الکترونیکی ۱.۶AT
۳۹	۲۶-۲۷ جزئیات اسم کانکتورها
۴۲	۲۸-۲۹ جزئیات اسامی قطعات برقی



پیشگفتار:

کتابی که در پیش رو دارید توسط متخصصین گروه خودروسازی سایپا به منظور راهنمایی کارشناسان و تعمیرکاران خودروی H320 تهیه و تدوین شده است.

امید است که تعمیرکاران و کارشناسان عزیز با مطالعه دقیق و رجوع مستمر به این کتاب، روش تعمیرات خود را با دستورات داده شده در این راهنما هماهنگ کرده تا علاوه بر جلوگیری از اتلاف وقت، رشد کیفی تعمیرات در کلیه زمینه ها حاصل گردد.

در پایان از آنجا که ممکن است در این راهنما نقایصی وجود داشته باشد، از کلیه عزیزانی که این کتاب را مطالعه می کنند درخواست میشود تا در صورت مشاهده هر نوع اشکال مراتب را همراه با پیشنهادات ارزشمند خود (فرم پیشنهادات در انتهای کتاب موجود می باشد) به مدیریت فنی و مهندسی شرکت سایپا یدک ارسال فرمایند. لازم به ذکر است که هر گونه تغییر یا کپی برداری از کتاب مزبور برای این شرکت محفوظ می باشد.

گروه خودروسازی سایپا



۱. دیاگرام مدار باتری، سویچ استارت و رله بار

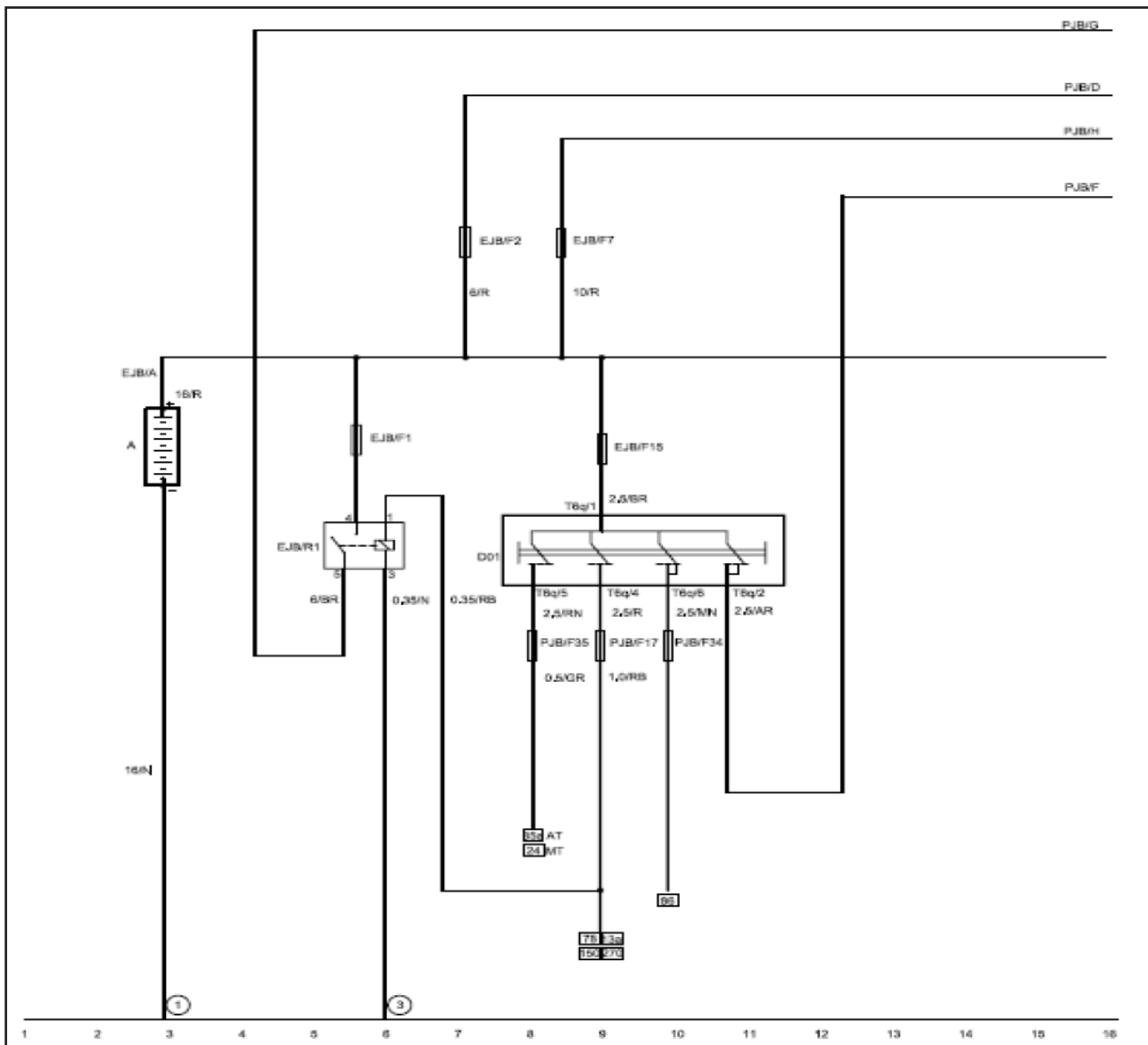

باتری	A
سویچ استارت	D01
کانکتور سویچ استارت، ۶ پایه، سفید	T6q
اتصال، جعبه فیوز محفظه موتور به قطب مثبت باتری	EJB A
جعبه فیوز محفظه موتور	EJB
جعبه فیوز داخل اتاق	PJB
اتصال، مسیر جعبه فیوز داخل اتاق	PJB D
اتصال، مسیر جعبه فیوز داخل اتاق	PJB G
اتصال، مسیر جعبه فیوز داخل اتاق	PJB F
اتصال، مسیر جعبه فیوز داخل اتاق	PJB H
قطب منفی باتری به نقطه اتصال بدنه روی خودرو	1
نقطه اتصال بدنه روی محفظه موتور جلو چپ	3

۲. جانمایی جعبه فیوز محفظه موتور

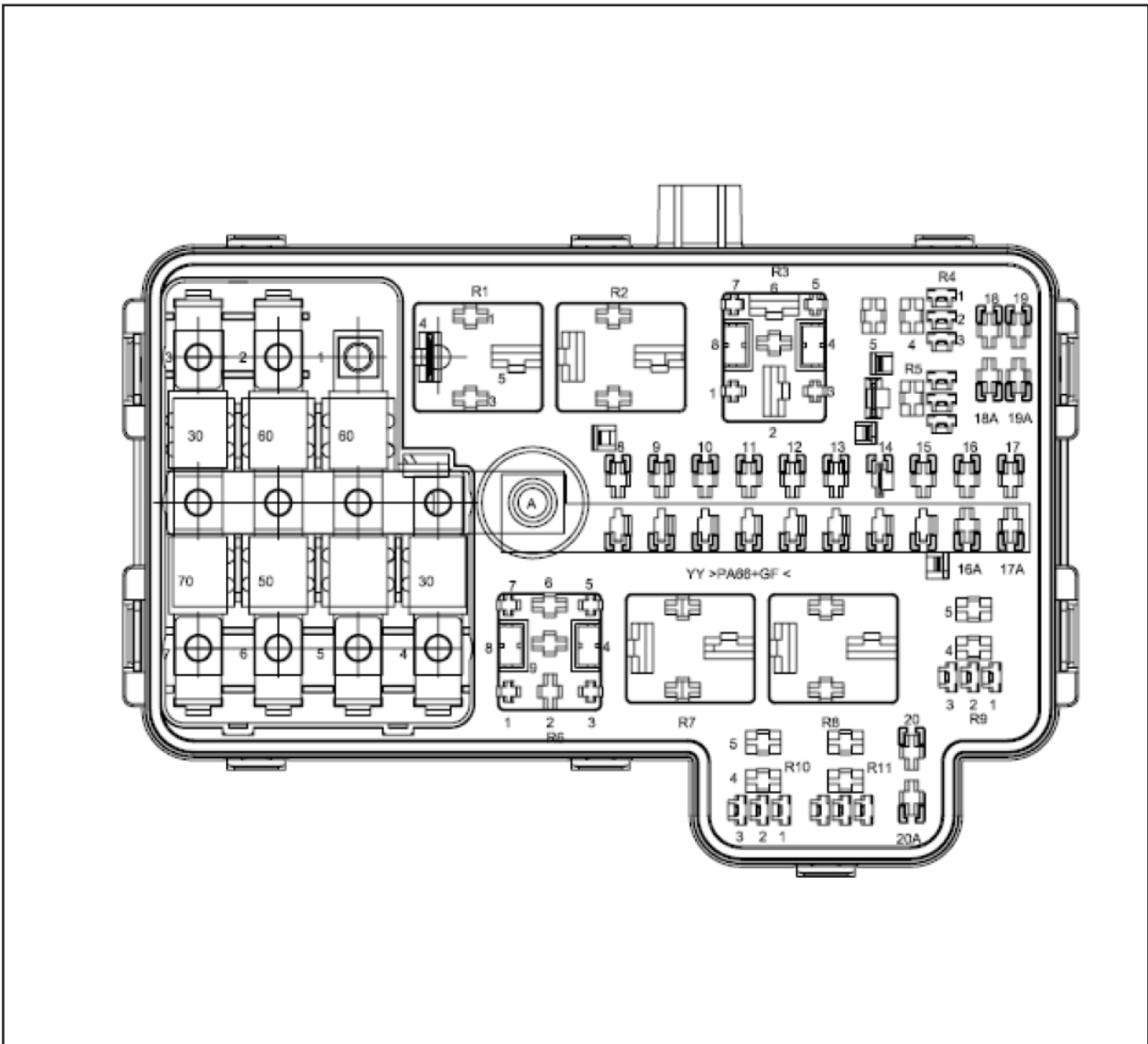

شماره	شماره	شماره	شماره	شماره
70A	رله بار	R1	60A	فیوز رله بار
40A	رله فن دور پایین	R2	60A	PJB D به KL30
		R3	30A	فیوز موتور پمپ ABS
30A	رله اصلی	R4	30A	فیوز منبع تغذیه شیر برقی ABS
30A	رله بوق	R5		
		R6	50A	فیوز فن رادیاتور
40A	رله استارت	R7	70A	PJB H به KL30
40A	رله فن دور بالا	R8	15A	فیوز پمپ بنزین
30A	رله کنترلر AT	R9	30A	فیوز رله استارت

30A	رله پمپ بنزین	R10	30A	فیوز رله اصلی	F10
30A	رله کمپرسور A/C	R11	10A	فیوز کمپرسور A/C	F11
					F12
			15A	فیوز رله A/T	F13
			10A	فیوز بوق	F14
			30A	فیوز سویچ استارت	F15
			15A	فیوز ECU موتور (AT)	F16
			20A	فیوز ECU موتور (MT)	F16
			15A	فیوز سنسور اکسیژن (MT)	F17
			10A	فیوز سنسور اکسیژن (AT)	F17
			15A	فیوز منبع تغذیه کنترل رله اصلی (MT)	F18
			10A	فیوز ایموبیلایزر	F19
			10A	فیوز نازل	F20
			100A	فیوز دینام	FU

۳. جانمایی جعبه فیوز داخل اتاق

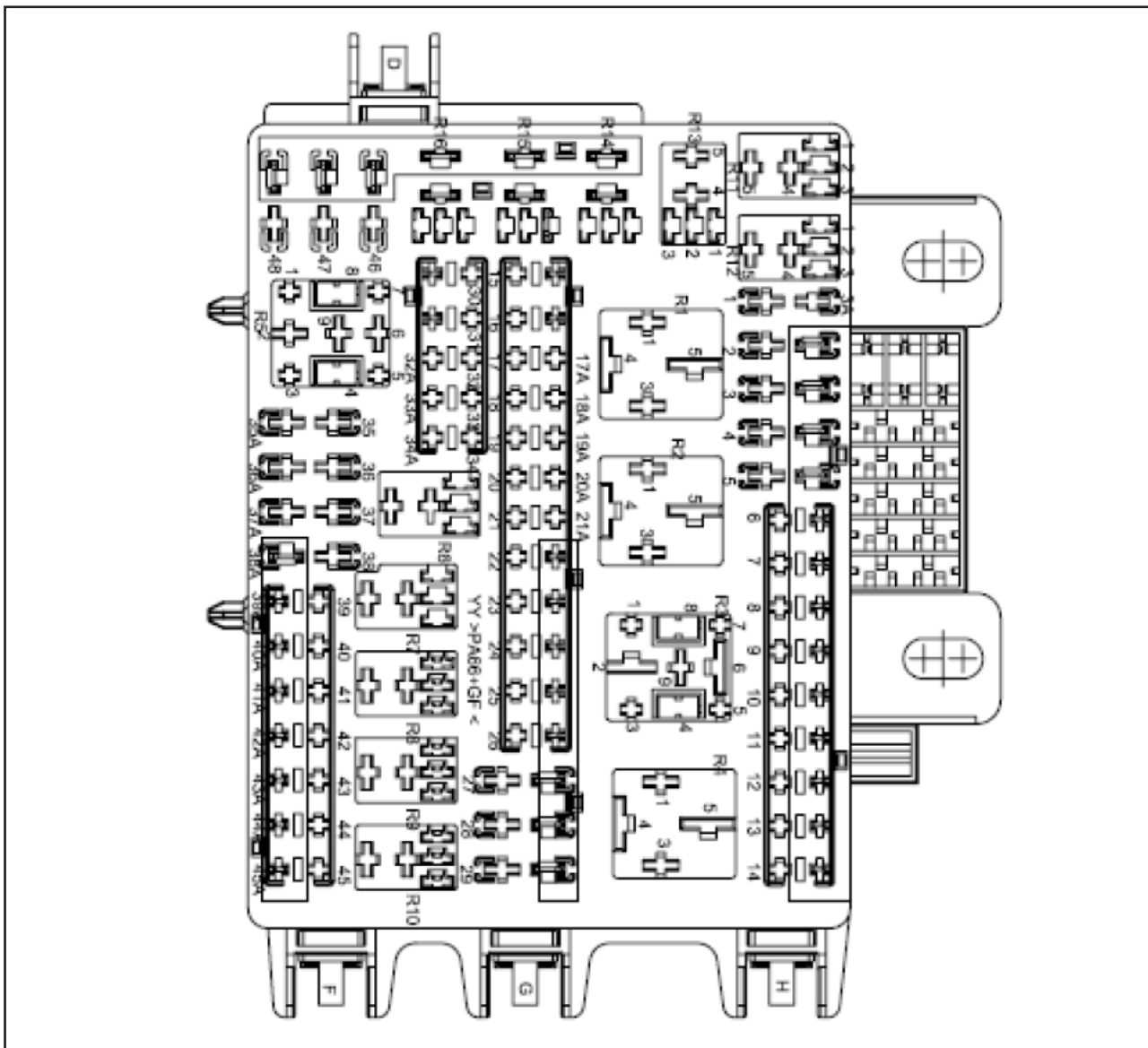

شماره	شماره	شماره	شماره	شماره	شماره	شماره
F1	فیوز مه زدایی عقب	F26	فیوز فندک	15A	R1	70A
F2	کنترلر 1 BCM	F27			R2	40A
F3	کنترلر 2 BCM	F28			R3	
F4	کنترلر 3 BCM	F29			R4	
F5	فیوز رادیو پخش	F30	فیوز نور بالای جلو چپ	10A	R5	
F6		F31	فیوز نور بالای جلو راست	10A	R6	30A
	فیوز عیب یاب	F32			R7	

30A	رله پمپ مایع شیشه شوی	R8			F33	10A	فیوز عیب یاب	F8
		R9	7.5A	فیوز سیگنال سویچ استارت	F34	5A	فیوز چراغ سقفی	F9
		R10	10A	فیوز استارت موتور	F35	15A	فیوز سانروف	F10
30A	رله چراغ مه شکن جلو	R11			F36			F11
		R12			F37			F12
		R13	15A	فیوز کویل جرقه زنی (MT)	F38	15A	فیوز چراغ مه شکن جلو	F13
30A	رله نور پایین	R14	10A	فیوز دسته دنده (AT)	F38	5A	منبع تغذیه ECU (AT)	F14
30A	رله نور بالا	R15	7.5A	فیوز کیسه هوا	F39	10A	فیوز نور پایین راست	F15
30A	رله overdrive	R16	10A	فیوز سنسور سرعت (MT)	F40	10A	فیوز نور پایین چپ	F16
			10A	فیوز منبع تغذیه سویچ استارت	F41	10A	فیوز منبع تغذیه سویچ استارت	F17
			5A	سویچ دنده عقب (MT)	F42	10A	فیوز چراغ موقعیت چپ	F18
			15A	فیوز کویل جرقه زنی (AT)	F42	10A	فیوز چراغ موقعیت راست	F19
			10A	فیوز کنترلر ABS	F43	10A	فیوز چراغ دنده عقب (AT)	F20
			10A	فیوز چراغ ترمز	F44			F21
			7.5A	فیوز منبع تغذیه سویچ استارت	F45	15A	فیوز پمپ مایع شیشه شوی	F22
			20A	فیوز دسته راهنما	F46	5A	فیوز سیگنال	F23
			30A	فیوز دمنده	F47	15A	فیوز سویچ کنترل برف پاک کن	F24
					F48	15A	فیوز کنترلر برف پاک کن عقب	F25

۴. دیاگرام شماره ۲ مدار واحد پاشش الکترونیکی MT

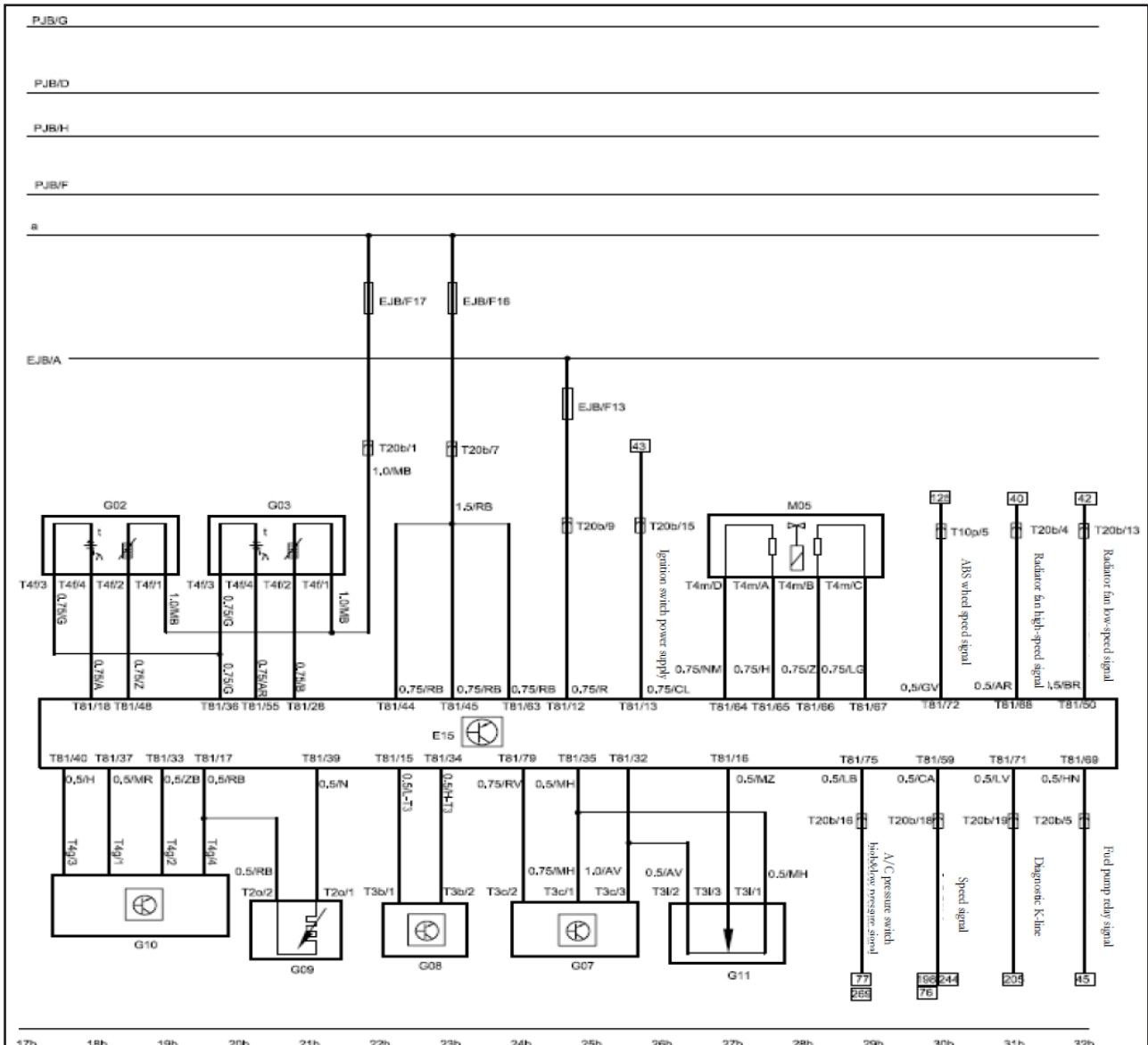

کانکتور سنسور موقعیت میل سوپاپ، ۳ پین	T3c	منبع تغذیه رله اصلی	a
سنسور موقعیت دریچه گاز	G11	ECU موتور MT	E15
کانکتور کابل پاشش الکترونیکی و کابل اصلی، ۲۰ پین، مشکی	T20b	دمای آب ۱	G09
کانکتور سنسور اکسیژن MT، ۴ پین	T4f	سنسور اکسیژن جلو	G02
کانکتور استپ موتور MT، ۴ پین	T4m	سنسور اکسیژن عقب	G03
کانکتور کابل پاشش الکترونیکی MT و کابل اصلی، ۱۰ پین، مشکی	T10p	اتصال ECU پاشش الکترونیکی MT، ۸۱ پین، مشکی	T81
اتصال، مسیر جعبه فیوز داخل اتاق	PJB D	کانکتور سنسور دمای آب، ۲ پین	T2o
اتصال، مسیر جعبه فیوز داخل اتاق	PJB G	سنسور موقعیت میل سوپاپ	G07
اتصال، مسیر جعبه فیوز داخل اتاق	PJB F	سنسور موقعیت میل لنگ	G08
اتصال، مسیر جعبه فیوز داخل اتاق	PJB H	سنسور نرخ جریان هوا	G10
اتصال، جعبه فیوز محفظه موتور متصل شده به قطب مثبت باتری	EJB	کانکتور سنسور موقعیت دریچه گاز، ۳ پین	T3i
	PJB	استپ موتور	M05
	EJB A	کانکتور سنسور نرخ جریان هوا، ۴ پین	T4g
		کانکتور سنسور موقعیت میل لنگ، ۳ پین	T3b

۵. دیاگرام شماره ۱ مدار واحد پاشش الکترونیکی MT

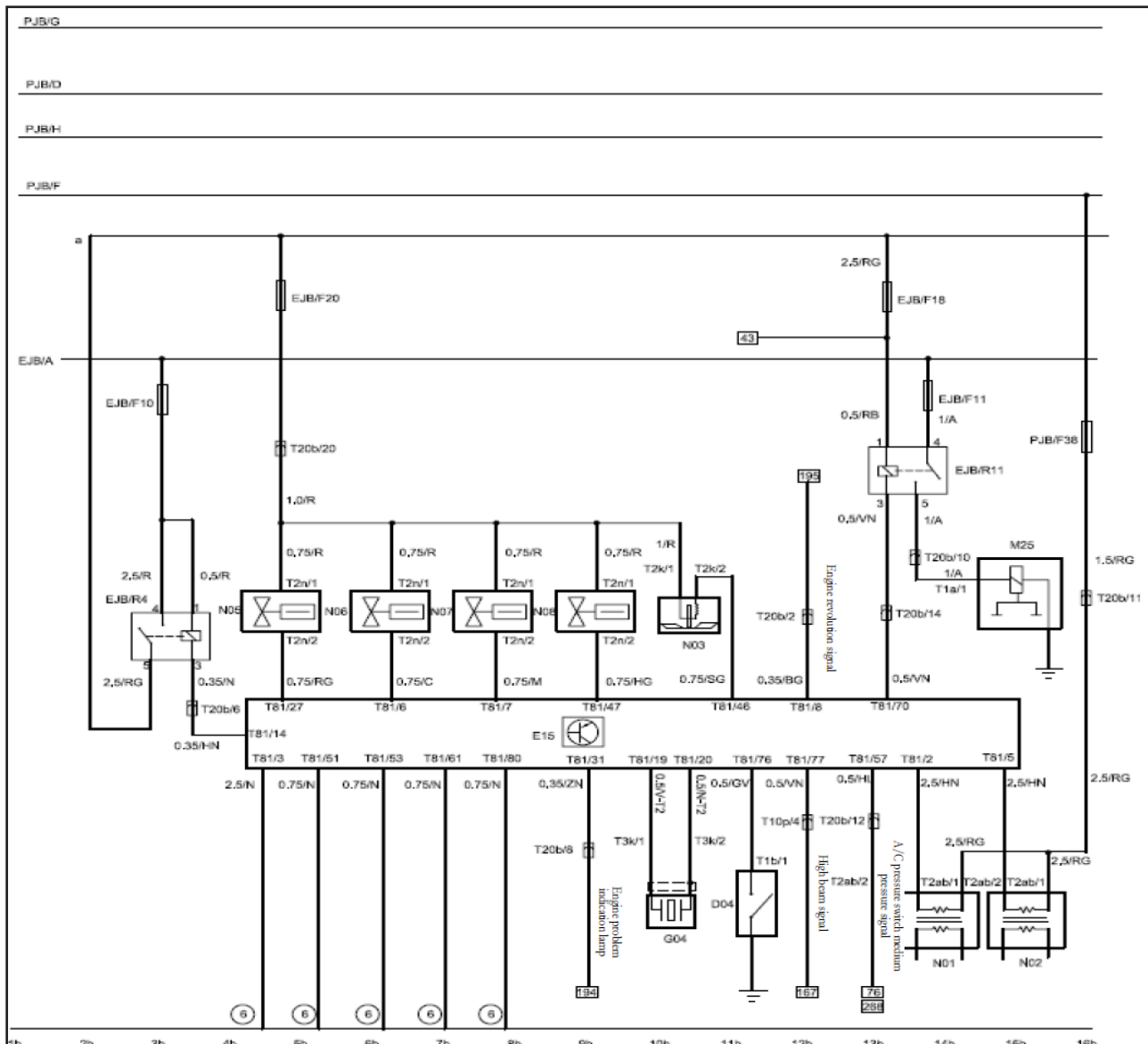

کانکتور سنسور موقعیت میل سوپاپ، ۳ پین	T3c	منبع تغذیه رله اصلی	a
سنسور موقعیت دریچه گاز	G11	ECU موتور MT	E15
کانکتور کابل پاشش الکترونیکی و کابل اصلی، ۲۰ پین، مشکی	T20b	دمای آب ۱	G09
کانکتور سنسور اکسیژن MT، ۴ پین	T4f	سنسور اکسیژن جلو	G02
کانکتور استپ موتور MT، ۴ پین	T4m	سنسور اکسیژن عقب	G03
کانکتور کابل پاشش الکترونیکی MT و کابل اصلی، ۱۰ پین، مشکی	T10p	اتصال ECU پاشش الکترونیکی MT، ۸۱ پین، مشکی	T81
اتصال، مسیر جعبه فیوز داخل اتاق	PJB D	کانکتور سنسور دمای آب، ۲ پین	T20
اتصال، مسیر جعبه فیوز داخل اتاق	PJB G	سنسور موقعیت میل سوپاپ	G07
اتصال، مسیر جعبه فیوز داخل اتاق	PJB F	سنسور موقعیت میل لنگ	G08
اتصال، مسیر جعبه فیوز داخل اتاق	PJB H	سنسور نرخ جریان هوا	G10
اتصال، جعبه فیوز محفظه موتور متصل شده به قطب مثبت باتری	EJB	کانکتور سنسور موقعیت دریچه گاز، ۳ پین	T3i
جعبه فیوز داخل اتاق	PJB	استپ موتور	M05
اتصال، جعبه فیوز محفظه موتور به قطب مثبت باتری	EJB A	کانکتور سنسور نرخ جریان هوا، ۴ پین	T4g
		کانکتور سنسور موقعیت میل لنگ، ۳ پین	T3b

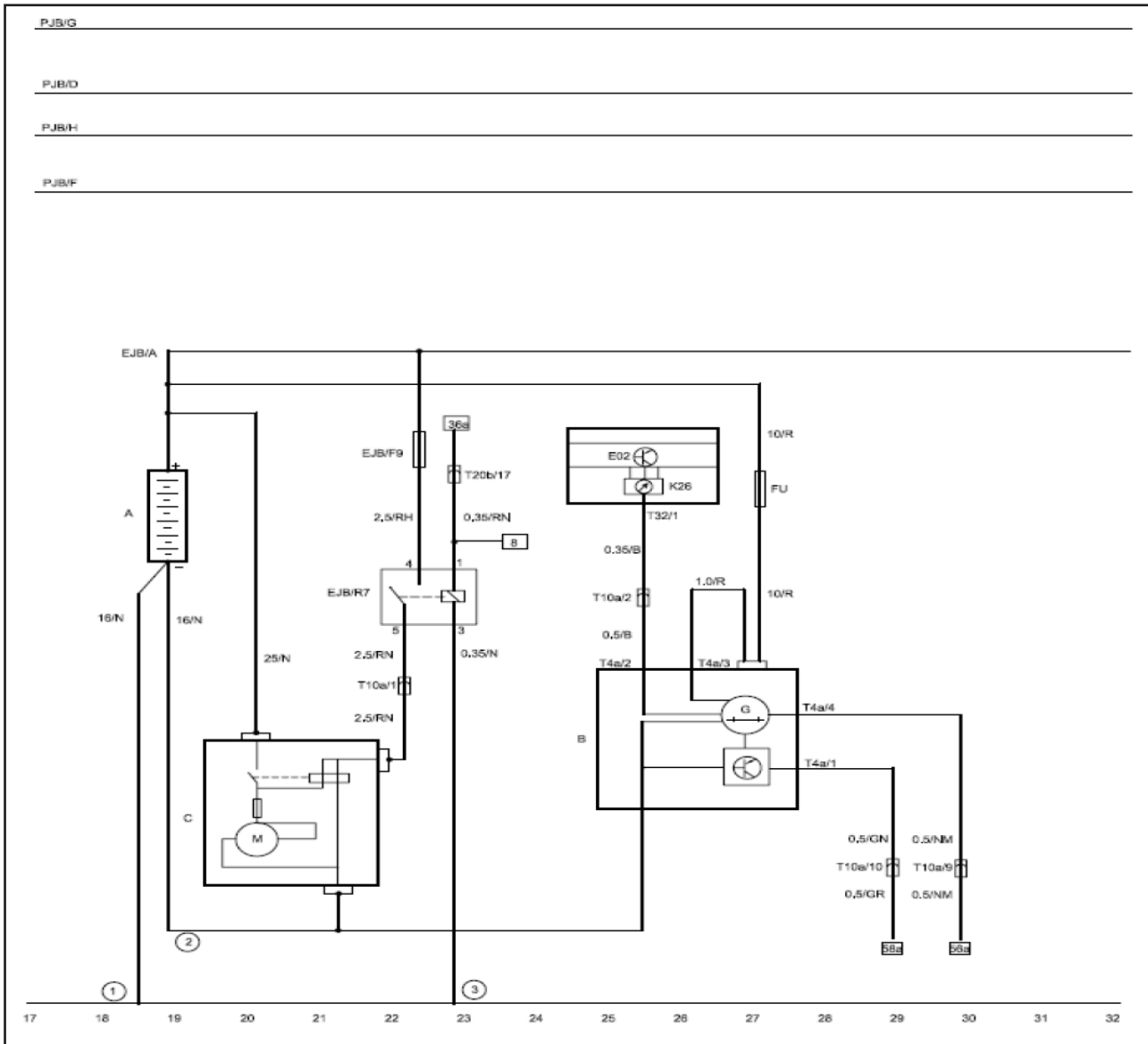

چراغ نشانگر شارژ دینام در جلو آمپر	K26	باتری	A
جلو آمپر	E02	دینام	B
کانکتور جلو آمپر، ۳۲ پین، آبی	T32	استارتر	C
اتصال، مسیر جعبه فیوز داخل اتاق	PJB D	اتصال، جعبه فیوز محفظه موتور به قطب مثبت باتری	EJB A
اتصال، مسیر جعبه فیوز داخل اتاق	PJB G	جعبه فیوز محفظه موتور	EJB
اتصال، مسیر جعبه فیوز داخل اتاق	PJB F	جعبه فیوز داخل اتاق	PJB
اتصال، مسیر جعبه فیوز داخل اتاق	PJB H	فیوز از دینام به باتری	FU
اتصال بدنه قطب منفی باتری به بدنه	1	کانکتور کابل پاشش الکتریکی و کابل اصلی، ۲۰ پین، مشکی	T20b
قطب منفی باتری به موتور	2	کانکتور کابل باتری به کابل اصلی، ۱۰ پین، مشکی	T10a
اتصال بدنه روی محفظه موتور جلو چپ	3	کانکتور دینام، ۴ پین، خاکستری	T4a

۷. دیاگرام مدار بوق، فن رادیاتور و پمپ بنزین

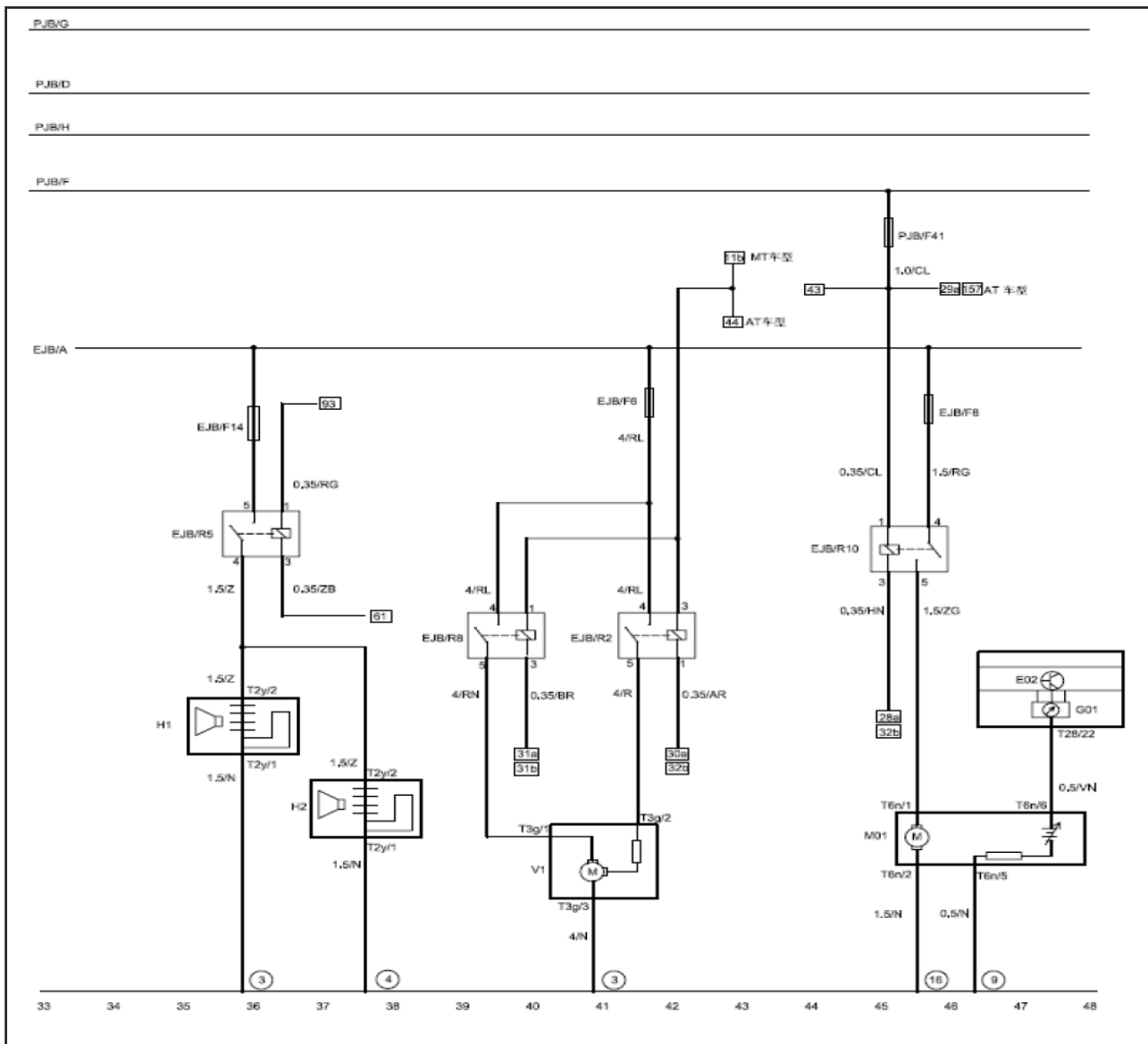

اتصال، مسیر جعبه فیوز داخل اتاق	PJB D	اتصال، مسیر جعبه فیوز داخل اتاق	PJB G	اتصال، مسیر جعبه فیوز داخل اتاق	PJB F	اتصال، مسیر جعبه فیوز داخل اتاق	PJB H	جعبه فیوز محفظه موتور	EJB	جعبه فیوز داخل اتاق	PJB	اتصال، جعبه فیوز محفظه موتور به قطب مثبت باتری	EJBA	اتصال بدنه قطب منفی باتری به بدنه	16	قطب منفی باتری به موتور	9	اتصال بدنه پایینی کابل اصلی صندلی عقب راست	3	اتصال بدنه پایینی کابل اصلی صندلی عقب چپ	4	سنسور پمپ بنزین و سطح بنزین	M01	بوق جلو چپ	H1	کانکتور بوق، ۲ پین، مشکی	T2y	فن رادیاتور	V1	جعبه فیوز محفظه موتور	EJB	جعبه فیوز داخل اتاق	PJB	کانکتور جلو آمپر، ۲۸ پین، مشکی	T28	کانکتور فن، ۳ پین، مشکی	T3g	کانکتور پمپ بنزین، ۶ پین، قهوه ای	T6n	کانکتور کابل پاشش الکترونیکی و کابل اصلی، ۲۰ پین، مشکی	T20b	جلو آمپر	E02	نشانه سطح بنزین در جلو آمپر	G01
---------------------------------	-------	---------------------------------	-------	---------------------------------	-------	---------------------------------	-------	-----------------------	-----	---------------------	-----	--	------	-----------------------------------	----	-------------------------	---	--	---	--	---	-----------------------------	-----	------------	----	--------------------------	-----	-------------	----	-----------------------	-----	---------------------	-----	--------------------------------	-----	-------------------------	-----	-----------------------------------	-----	--	------	----------	-----	-----------------------------	-----

۸. دیاگرام مدار سویچ کنترل برف پاک کن، برف پاک کن عقب، موتور برف پاک کن جلو و پمپ مایع شیشه شوی

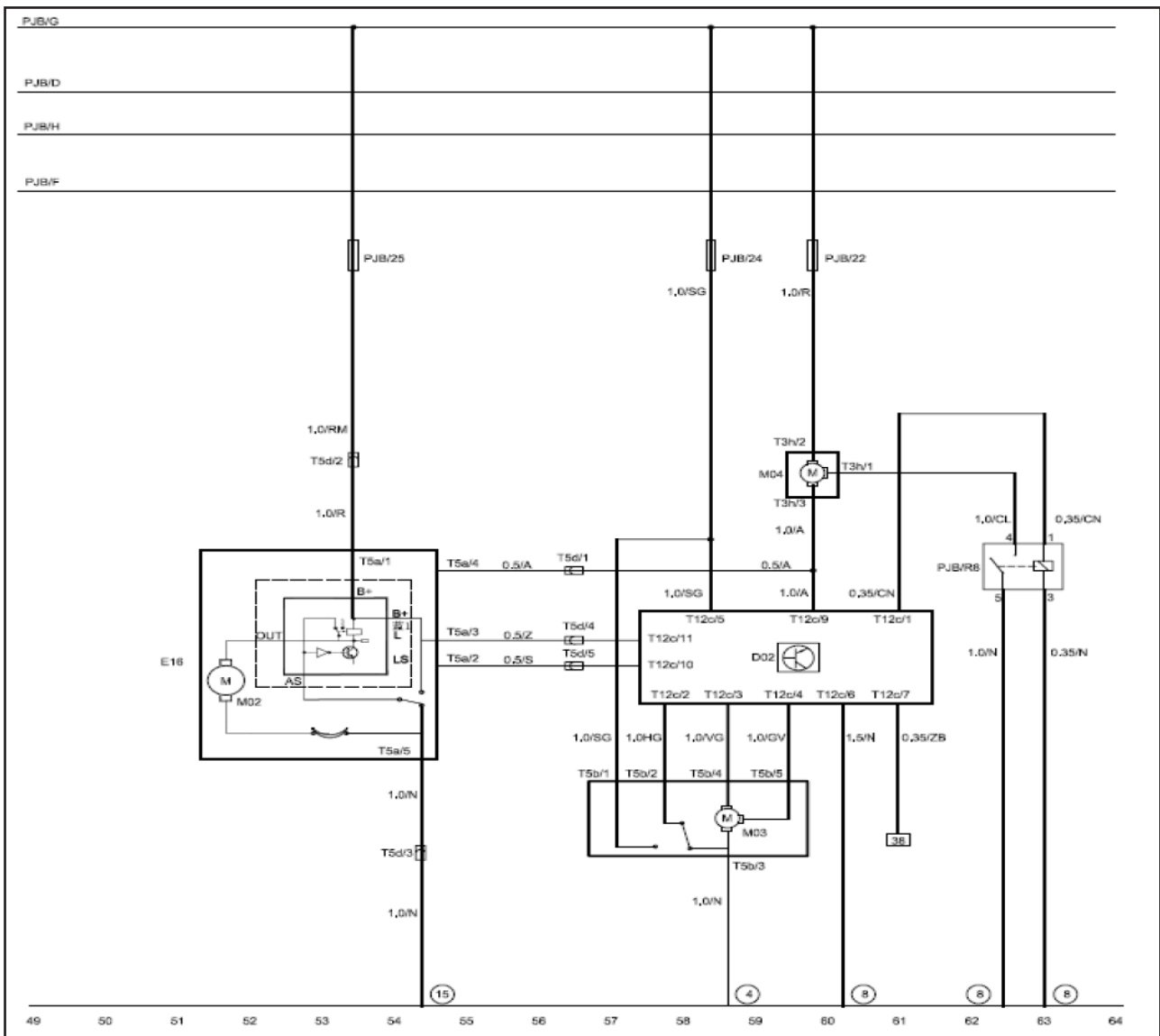

اتصال بدنه پایینی کابل اصلی روی صندلی عقب چپ	15	موتور برف پاک کن شیشه عقب	M02
اتصال بدنه جلوی محفظه موتور	4	سویچ برف پاک کن	D02
اتصال بدنه پایینی کابل اصلی ستون جلو چپ	8	موتور برف پاک کن شیشه جلو	M03
اتصال، مسیر جعبه فیوز داخل اتاق	PJB D	موتور پمپ مایع شیشه شوی	M04
اتصال، مسیر جعبه فیوز داخل اتاق	PJB G	موتور و کنترلر برف پاک کن عقب	E16
اتصال، مسیر جعبه فیوز داخل اتاق	PJB F	کانکتور کابل چپ درب صندوق عقب و کابل اصلی، ۵ پین، قهوه ای	T5d
اتصال، مسیر جعبه فیوز داخل اتاق	PJB H	کانکتور کنترلر برف پاک کن عقب، ۵ پین، خاکستری	T5a
جعبه فیوز محفظه موتور	EJB	کانکتور موتور برف پاک کن جلو، ۵ پین، مشکی	T5b
جعبه فیوز داخل اتاق	PJB	کانکتور سویچ برف پاک کن، ۱۲ پین، سفید	T12c
اتصال، جعبه فیوز محفظه موتور به قطب مثبت باتری	EJB A	کانکتور موتور پمپ مایع شیشه شوی، ۳ سوراخ، مشکی	T3h

۹. دیاگرام مدار واحد کنترل A/C، دمنده و مه زدای عقب

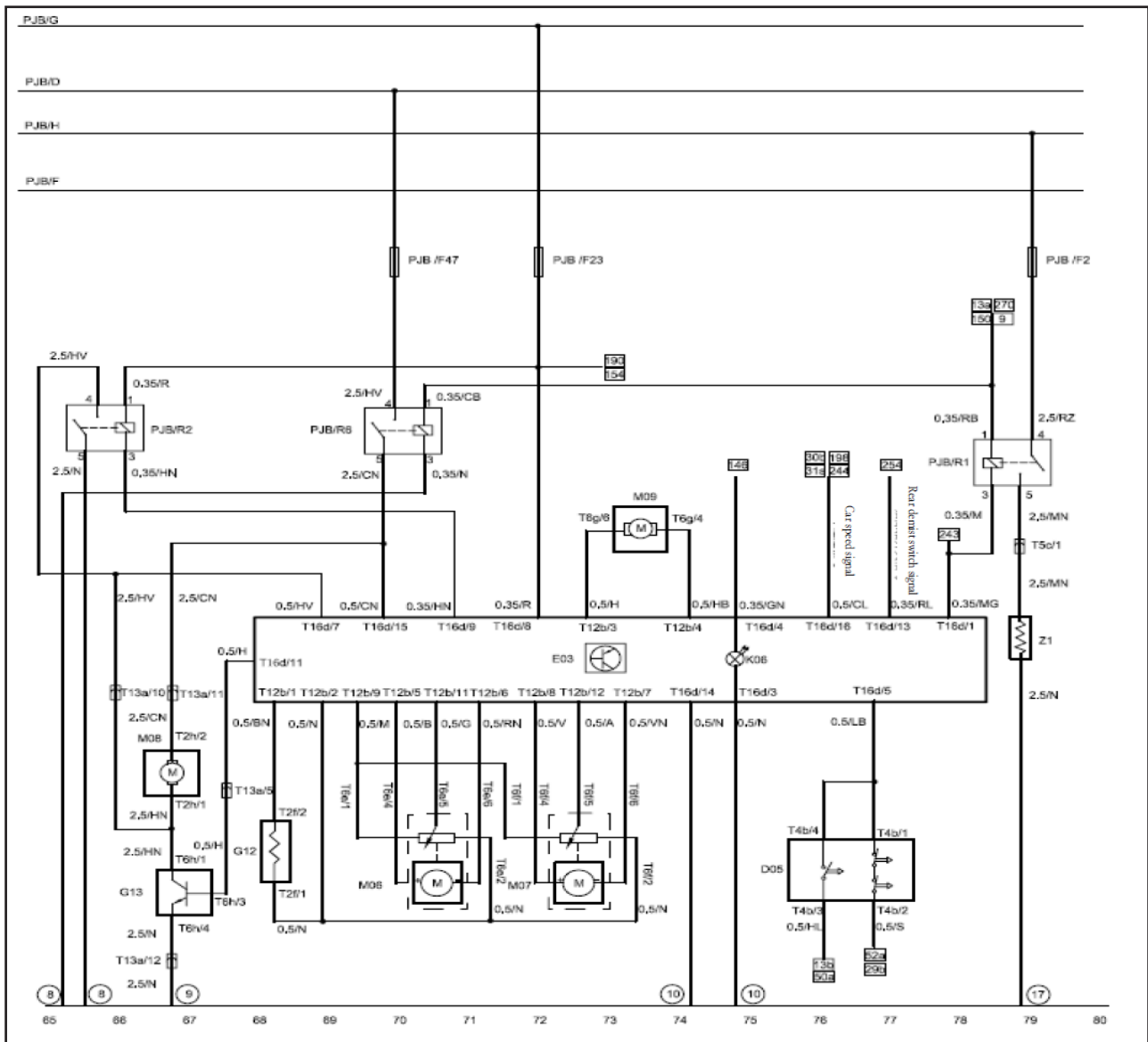

اتصال بدنه پایینی کابل اصلی روی ستون جلو راست	9	T13a کانکتور کابل اصلی و کابل برق A/C، ۱۲ پین، سفید
اتصال بدنه روی قطعه عرضی داشبورد	10	T4b کانکتور سویچ فشار A/C، ۴ پین، سبز
اتصال بدنه جلوی محفظه موتور	4	T5c کانکتور کابل اصلی و کابل چپ درب صندوق عقب، ۵ پین، مشکی
اتصال بدنه کابل اصلی روی ستون عقب راست	17	K06 نور پس زمینه واحد کنترل A/C
واحد کنترل برق A/C	E03	T16d کانکتور A/C ECU، ۱۶ پین، مشکی
موتور دریچه تنظیم هوا	M06	T12b کانکتور A/C ECU، ۱۲ پین، مشکی
موتور مدول خروجی هوا	M07	T2f کانکتور سنسور اواپراتور A/C، ۲ پین، سفید
سویچ فشار سه گانه A/C	D05	T6g کانکتور موتور مدول تنظیم هوای ورودی، ۶ پین، سبز
موتور دمنده	M08	T6h کانکتور موتور دمنده، ۲ پین، سفید
اتصال، مسیر جعبه فیوز داخل اتاق	PJB D	T63 کانکتور رزیستور تنظیم سرعت دمنده، ۶ پین، سفید
اتصال، مسیر جعبه فیوز داخل اتاق	PJB G	T6f کانکتور موتور مدول خروجی هوای A/C، ۶ پین، سبز
اتصال، مسیر جعبه فیوز داخل اتاق	PJB F	M09 موتور مدول تنظیم هوای ورودی
اتصال، مسیر جعبه فیوز داخل اتاق	PJB H	G12 سنسور دمای اواپراتور
جعبه فیوز محفظه موتور	EJB	G13 رزیستور تنظیم سرعت دمنده
جعبه فیوز داخل اتاق	PJB	8 اتصال بدنه پایینی کابل اصلی روی ستون جلو چپ
اتصال، جعبه فیوز محفظه موتور به قطب مثبت باتری،	EJB A	

۱۰. دیاگرام مدار رادیو پخش، سویچ صدای غربلیک فرمان، ساعت الکترونیکی و فنک

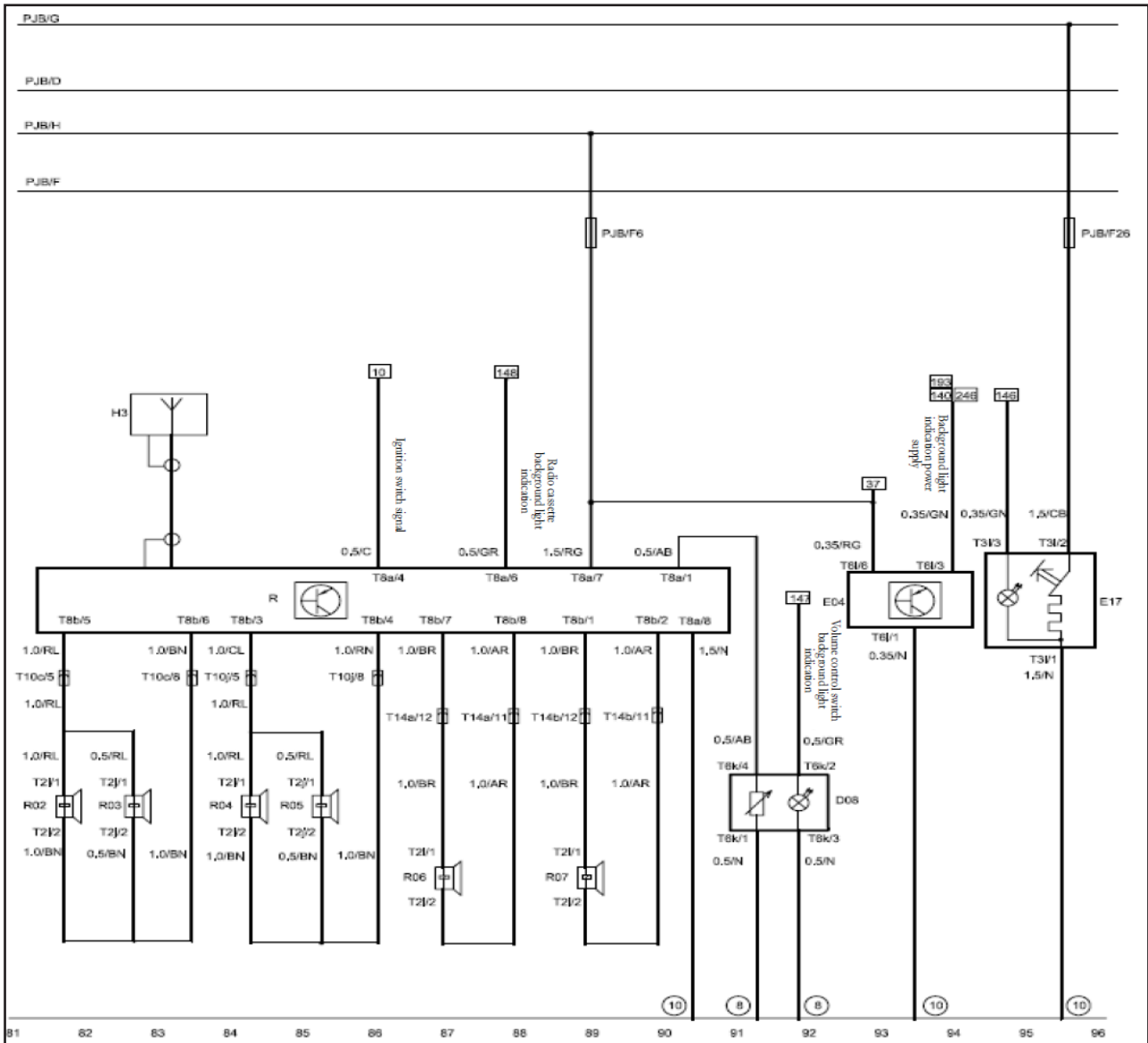

بلندگوی صدای بم درب عقب راست	R07	کانکتور b کابل درب جلو راست و کابل اصلی داشبورد، ۱۰ پین	T10j
سویچ کنترل صدای رادیو پخش روی غربلیک فرمان فنک	R08 E17	کانکتور A رادیو پخش، ۸ پین	T8a
کانکتور فنک، ۳ پین، سفید	T31	کانکتور B رادیو پخش، ۸ پین	T8b
ساعت الکترونیکی	E04	کانکتور درب عقب چپ به کابل اصلی، ۱۴ پین، سفید	T14a
اتصال، مسیر جعبه فیوز داخل اتاق	PJB D	کانکتور درب عقب راست به کابل اصلی، ۱۴ پین، سفید	T14b
اتصال، مسیر جعبه فیوز داخل اتاق	PJB G	اتصال بدنه پایینی کابل اصلی ستون جلو چپ	8
اتصال، مسیر جعبه فیوز داخل اتاق	PJB F	اتصال بدنه قطعه عرضی داشبورد	10
اتصال، مسیر جعبه فیوز داخل اتاق	PJB H	کانکتور بلندگوی صدای بم، ۲ پین، مشکی	T2i
جعبه فیوز محفظه موتور	EJB	کانکتور بلندگوی صدای زیر، ۲ پین، مشکی	T2j
جعبه فیوز داخل اتاق	PJB	رادیو پخش	R
اتصال، جعبه فیوز محفظه موتور به قطب مثبت باتری	EJB A	بلندگوی صدای بم درب جلو چپ	R02

۱۱. دیاگرام مدار کیسه هوای دو حلقه ای و شش حلقه ای

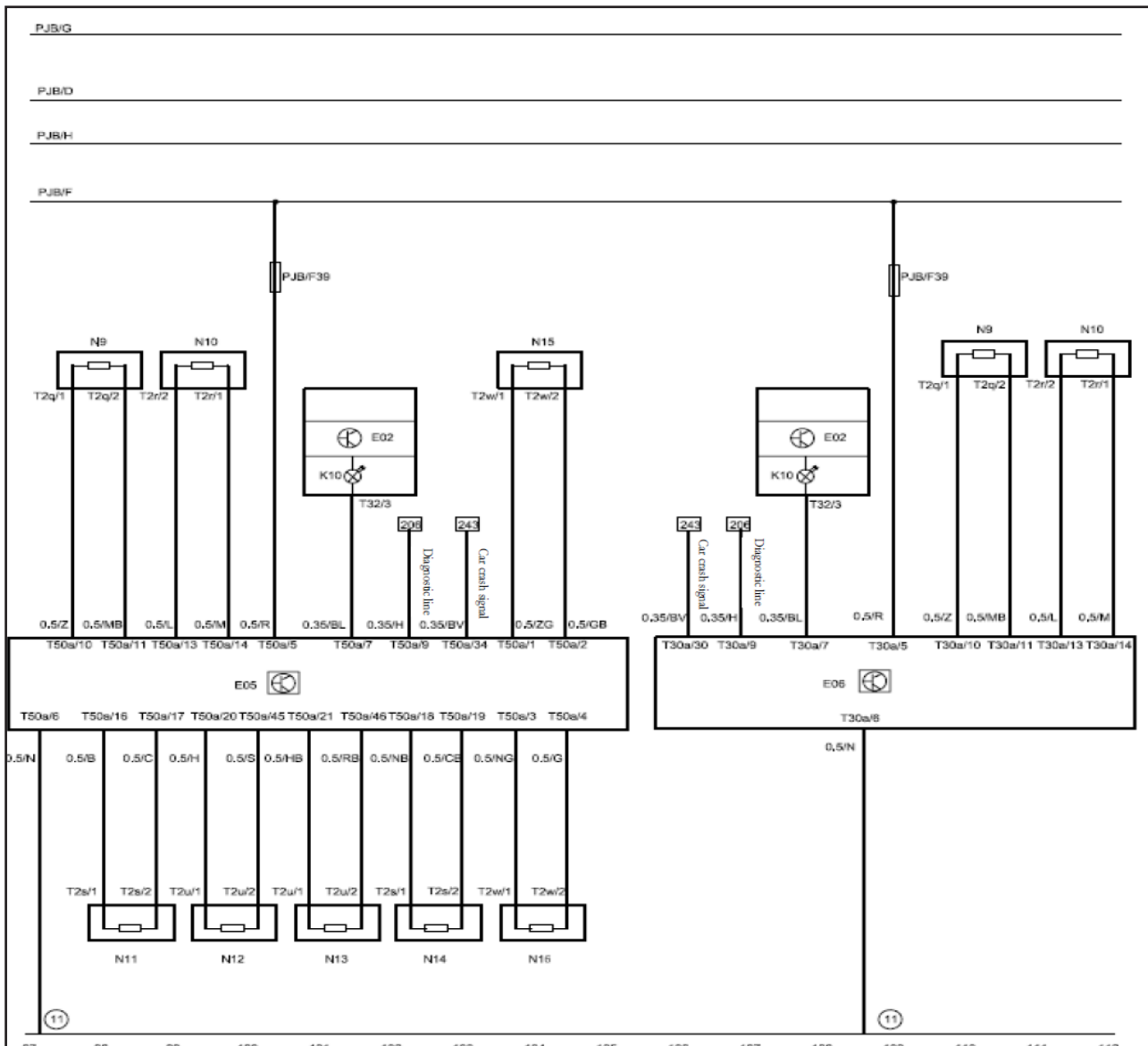

جلو آمپر	E02	ECU کیسه هوای شش حلقه ای	E05
کانکتور جلو آمپر، ۳۲ پین، آبی	T32	کیسه هوای دو حلقه ای	E06
کانکتور فعال کننده کیسه هوای جانبی، ۲ پین، زرد	T2s	فعال کننده کیسه هوای راننده	N9
کانکتور سنسور کیسه هوای جانبی، ۲ پین، زرد	T2u	فعال کننده کیسه هوای سرنشین جلو	N10
کانکتور پیش کشنده کمربند ایمنی، ۲ پین، زرد	T2w	فعال کننده کیسه هوای جانبی راننده	N11
اتصال بدنه ECU کیسه هوا	11	سنسور کیسه هوای جانبی راننده	N12
اتصال، مسیر جعبه فیوز داخل اتاق	PJB D	سنسور کیسه هوای جانبی سرنشین جلو	N13
اتصال، مسیر جعبه فیوز داخل اتاق	PJB G	فعال کننده کیسه هوای جانبی سرنشین جلو	N14
اتصال، مسیر جعبه فیوز داخل اتاق	PJB F	کانکتور ECU کیسه هوای شش حلقه ای، ۵۰ پین، زرد	T50a
اتصال، مسیر جعبه فیوز داخل اتاق	PJB H	کانکتور ECU کیسه هوای دو حلقه ای، ۳۰ پین، زرد	T30a
جعبه فیوز محفظه موتور	EJB	کانکتور فعال کننده کیسه هوای راننده	T2q
جعبه فیوز داخل اتاق	PJB	کانکتور فعال کننده کیسه هوای سرنشین جلو، ۲ پین، زرد	T2r
اتصال، جعبه فیوز محفظه موتور به قطب مثبت باتری	EJB A	پیش کشنده کمربند ایمنی سرنشین جلو	N16
		پیش کشنده کمربند ایمنی راننده	N15
		چراغ نشانگر خطای کیسه هوا در جلو آمپر	K10

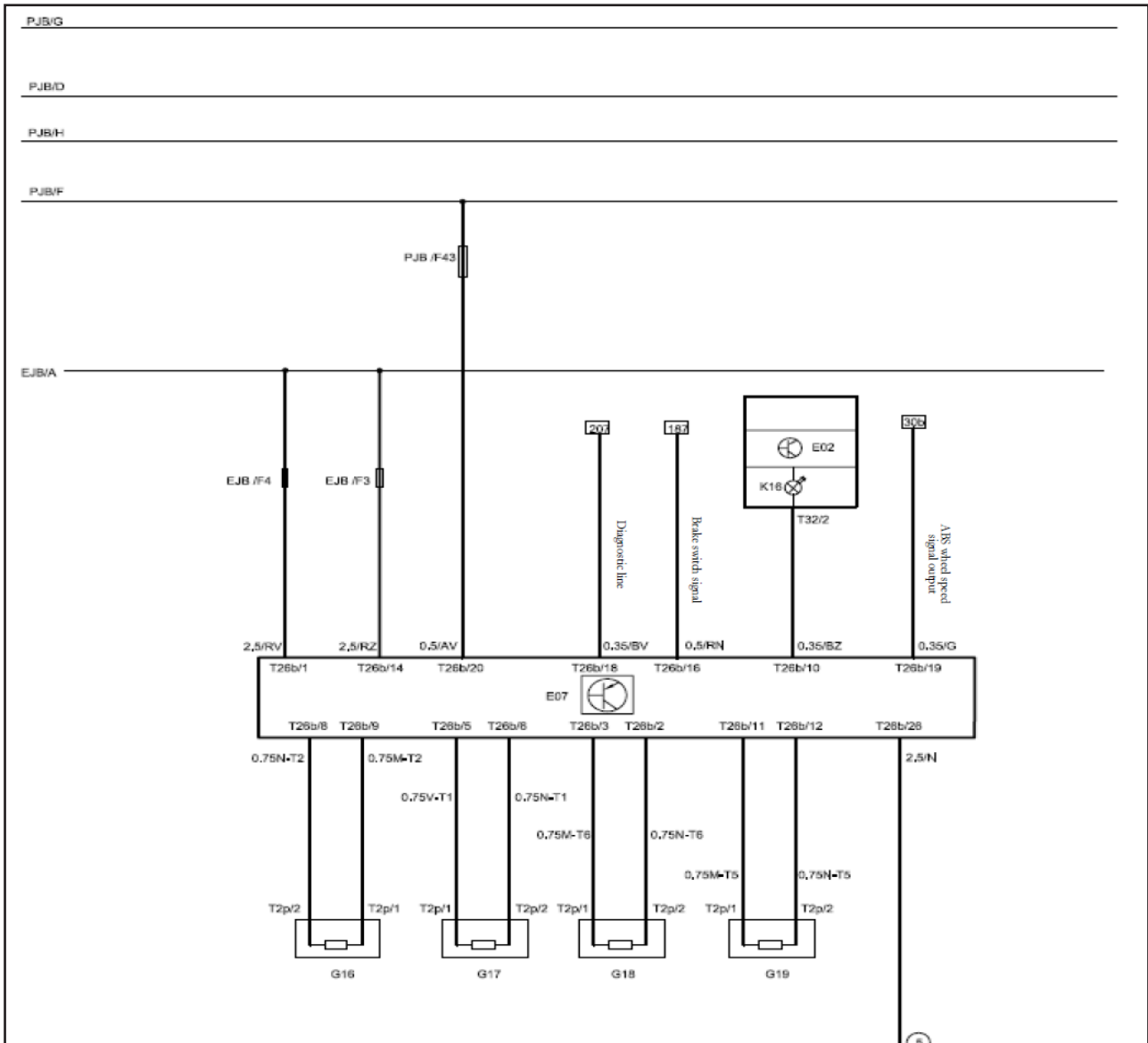

اتصال، مسیر جعبه فیوز داخل اتاق	PJB F	ABS ECU	E07
اتصال، مسیر جعبه فیوز داخل اتاق	PJB H	سنسور سرعت چرخ جلو چپ	G16
جعبه فیوز محفظه موتور	EJB	سنسور سرعت چرخ جلو راست	G17
جعبه فیوز داخل اتاق	PJB	سنسور سرعت چرخ عقب چپ	G18
اتصال، جعبه فیوز محفظه موتور به قطب مثبت باتری	EJB A	سنسور سرعت چرخ عقب راست	G19
		جلو آمپر	E02
		کانکتور جلو آمپر، ۳۲ پین، آبی	T32
		چراغ نشانگر خطای ABS در جلو آمپر	K16
		کانکتور سنسور ABS، ۲ پین، مشکی	T2p
		کانکتور سنسور ABS ECU، ۲۶ پین، مشکی	T26b
		اتصال بدنه ABS در ناودانی	11
		اتصال، مسیر جعبه فیوز داخل اتاق	PJB D
		اتصال، مسیر جعبه فیوز داخل اتاق	PJB G

۱۳. دیاگرام مدار سنسور دنده عقب و آینه بغل برقی

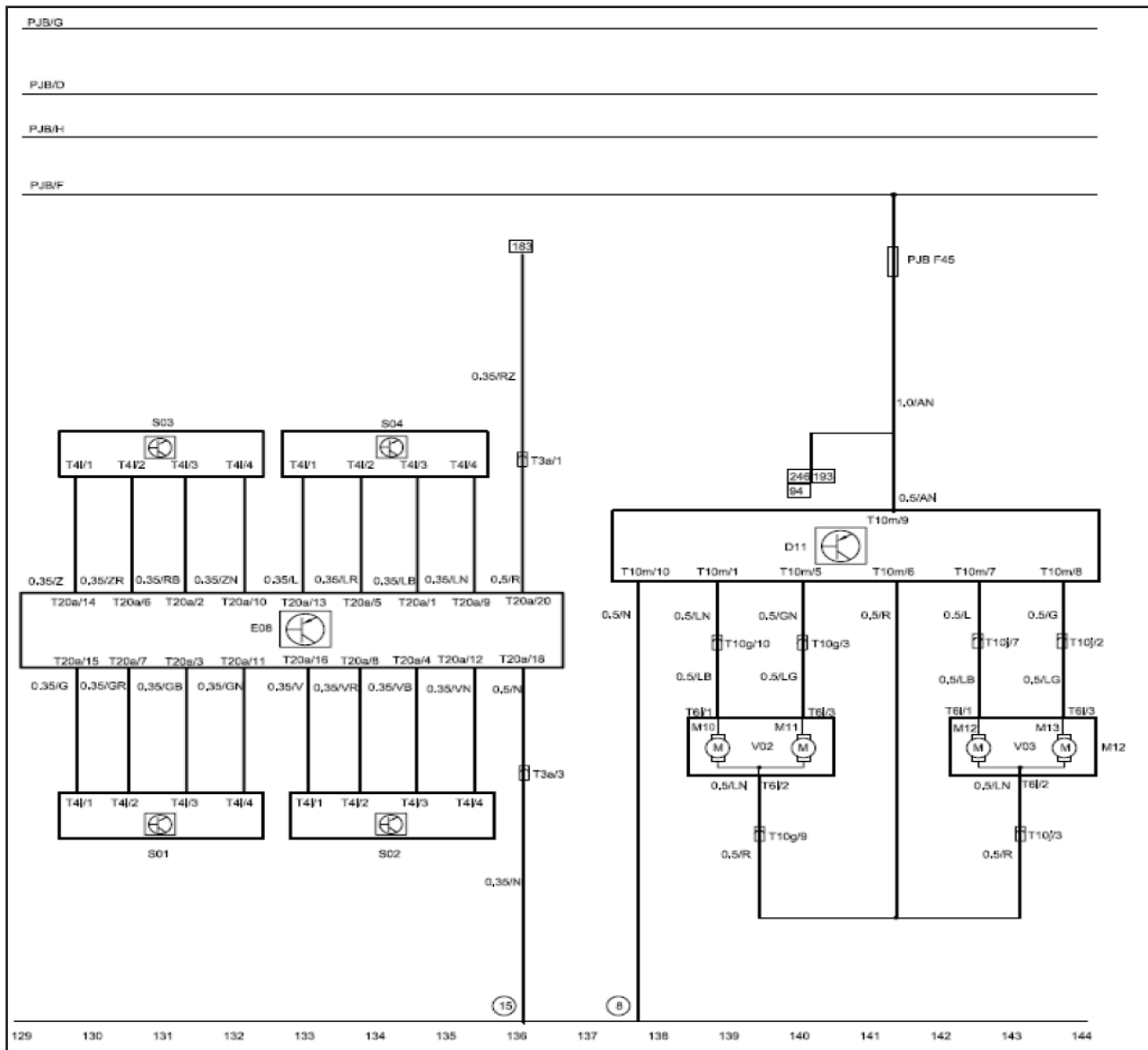

8	ECU سنسور دنده عقب	E08
PJB D	سوئیچ آینه بغل برقی	D11
PJB G	سنسور دنده عقب ۱ (از چپ به راست)	S01
PJB F	سنسور دنده عقب ۲ (از چپ به راست)	S02
PJB H	سنسور دنده عقب ۳ (از چپ به راست)	S03
EJB	سنسور دنده عقب ۴ (از چپ به راست)	S04
PJB	آینه بغل برقی درب جلو چپ	V02
M10	آینه بغل برقی درب جلو راست	V03
M11	کانکتور C کابل درب جلو چپ و کابل اصلی	T10g
M12	داشبورد، ۱۰ پین	T20a
M13	کانکتور ECU سنسور دنده عقب، ۲۰ پین، مشکی	T3a
T4i	کانکتور کابل اصلی و کابل سنسور دنده عقب، ۳ پین، سفید	T10m
T6i	کانکتور سوئیچ آینه بغل برقی، ۱۰ پین، سفید	T10j
T10g	کانکتور کابل درب جلو راست و کابل اصلی	
15	داشبورد، ۱۰ پین، سفید	
	اتصال بدنه پایینی کابل اصلی صندلی عقب چپ	

۱۵. دیاگرام مدار چراغ جلو و چراغ راهنما

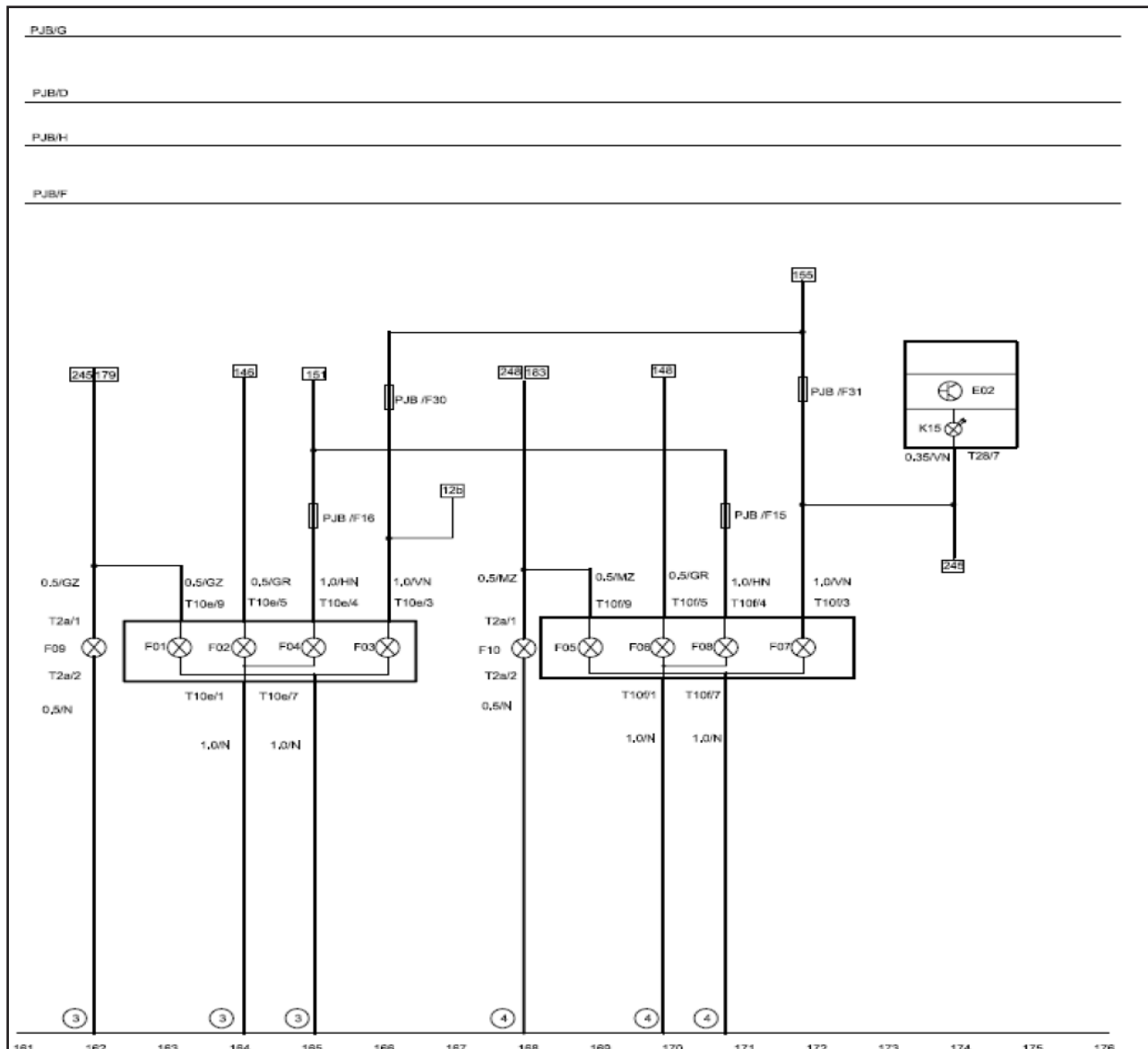

چراغ موقعیت جلو راست	F۰۶	کانکتور چراغ جلو چپ، ۱۰ پین، مشکی	T10e
چراغ نور بالای جلو راست	F۰۷	کانکتور چراغ جلو راست، ۱۰ پین، مشکی	T10f
چراغ نور پایین جلو راست	F۰۸	چراغ راهنمای جلو چپ	F01
جلو آمپر	E۰۲	چراغ موقعیت جلو چپ	F02
اتصال بدنه محفظه موتور جلو چپ	3	چراغ نور بالای جلو چپ	F03
اتصال بدنه محفظه موتور جلو راست	4	چراغ نور پایین جلو چپ	F04
اتصال، مسیر جعبه فیوز داخل اتاق	PJB D	چراغ نشانگر نور بالا در جلو آمپر	K15
اتصال، مسیر جعبه فیوز داخل اتاق	PJB G	کانکتور جلو آمپر، ۲۸ پین، مشکی	T28
اتصال، مسیر جعبه فیوز داخل اتاق	PJB F	کانکتور چراغ راهنما، ۲ پین، مشکی	T2a
اتصال، مسیر جعبه فیوز داخل اتاق	PJB H	چراغ راهنمای چپ	F09
جعبه فیوز داخل اتاق	PJB	چراغ راهنمای راست	F10
		چراغ راهنمای جلو راست	F05

۱۶. دیاگرام مدار چراغ صندوق عقب، چراغ سوم ترمز، چراغ پلاک، چراغ سقفی و کنترلر سانروف

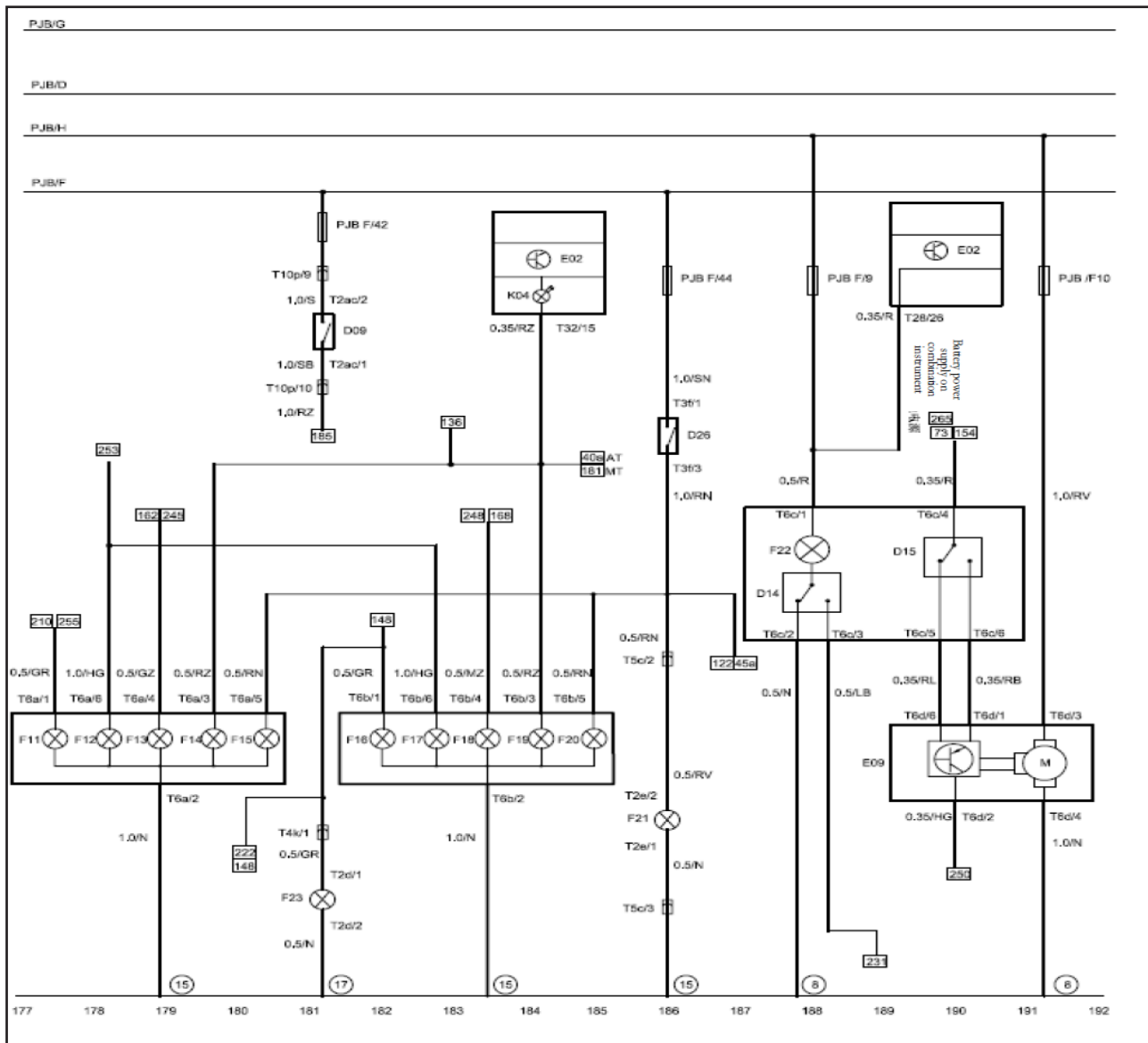

چراغ دنده عقب راست	F۱۹	کانکتور چراغ صندوق عقب چپ، ۶ پین، سفید	T6a
چراغ ترمز عقب راست	F۲۰	کانکتور چراغ صندوق عقب راست، ۶ پین، سفید	T6b
کانکتور چراغ پلاک، ۲ پین، سفید	T۲d	کانکتور کابل راست درب صندوق عقب و کابل اصلی	T4k
کنترلر سانروف	E۰۹	۴ پین، سفید	
سوئیچ کنترلر سانروف	D۱۵	چراغ موقعیت عقب چپ	F11
چراغ پلاک	F۲۳	چراغ راهنمای عقب چپ	F13
چراغ سقفی	F۲۲	چراغ دنده عقب چپ	F14
چراغ ترمز	D۲۶	چراغ ترمز عقب چپ	F15
سوئیچ دنده عقب MT	D۰۹	کانکتور کنترلر سانروف، ۶ پین، خاکستری	T6d
اتصال بدنه پایینی کابل اصلی صندلی عقب چپ	3	کانکتور سوئیچ سانروف و چراغ سقفی، ۶ پین، سفید	T6c
اتصال بدنه کابل اصلی روی ستون عقب راست	4	چراغ مه شکن عقب چپ	F12
اتصال بدنه پایینی کابل اصلی روی ستون جلو چپ	8	کانکتور چراغ سوم ترمز، ۲ پین، سفید	T2e
		کانکتور چراغ ترمز، ۳ پین، سفید	T3f
اتصال، مسیر جعبه فیوز داخل اتاق	PJB D	کانکتور کابل اصلی و کابل چراغ درب صندوق عقب	T5c
اتصال، مسیر جعبه فیوز داخل اتاق	PJB G	چپ، ۵ پین، مشکی	
اتصال، مسیر جعبه فیوز داخل اتاق	PJB F	چراغ سوم ترمز	F21

PJB H	اتصال، مسیر جعبه فیوز داخل اتاق	D14	سوییچ چراغ سقفی
EJB	جعبه فیوز محفظه موتور	F16	چراغ موقعیت عقب راست
PJB	جعبه فیوز داخل اتاق	F17	چراغ مه شکن عقب راست
EJB A	اتصال، جعبه فیوز محفظه موتور به قطب مثبت باتری	F18	چراغ راهنمای عقب راست

اتصال بدنه پایینی کابل اصلی ستون وسط راست	13	قفل کمر بند ایمنی راننده	D31
اتصال بدنه قطعه عرضی داشبورد	10	قفل کمر بند ایمنی سرنشین جلو	D32
اتصال بدنه کابل اصلی ستون جلو راست	9	کانکتور قفل کمر بند ایمنی، ۲ پین، سفید	T2x
کانکتور سنسور دمای آب، تک پین	T\c	سرعت سنج در جلو آمپر	G06
کانکتور سنسور فشار روغن موتور، تک پین	T\d		

۱۸. دیاگرام مدار سویچ شیشه بالابر و موتور شیشه بالابر

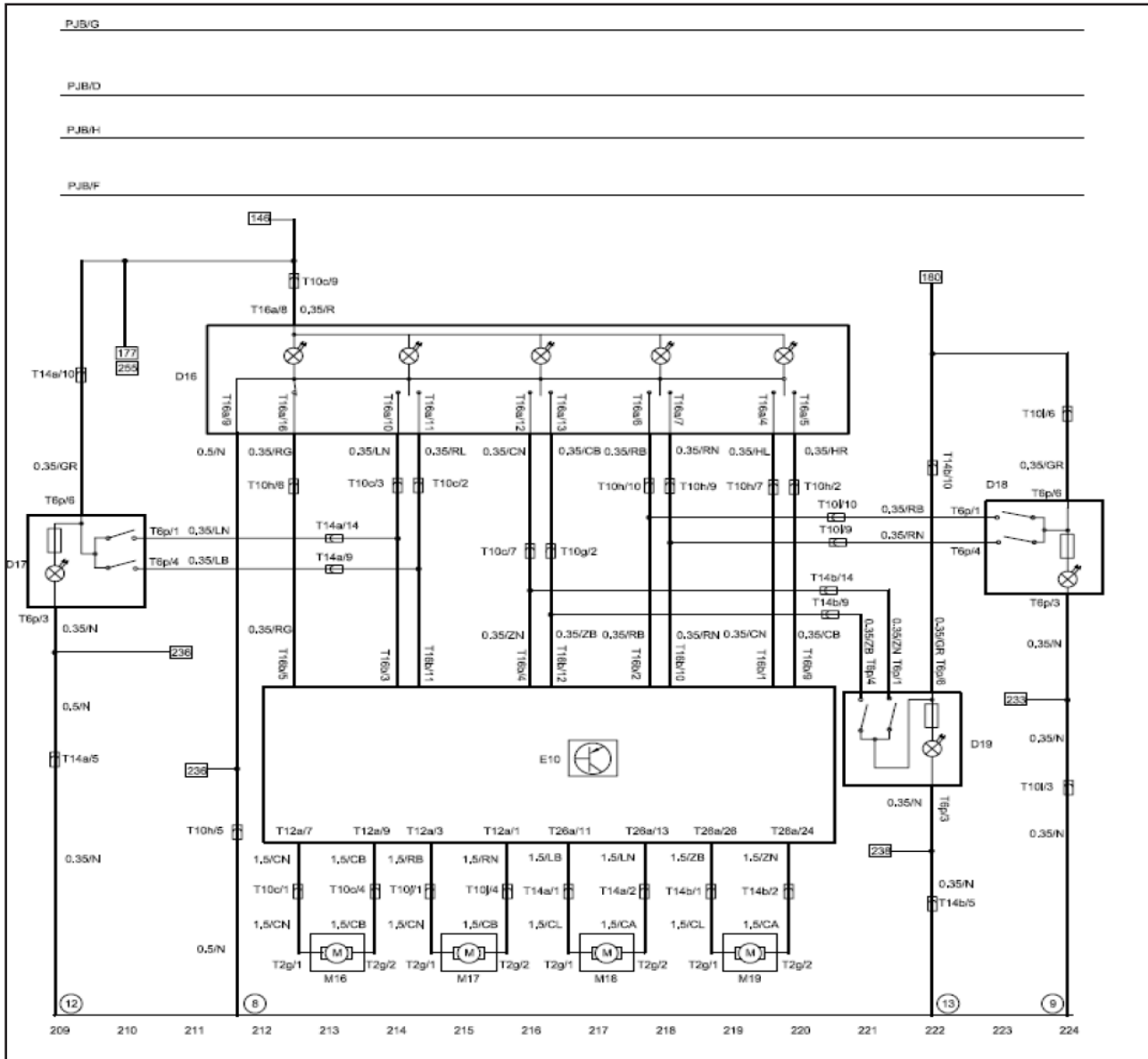

موتور شیشه بالابر درب جلو راست	M17	کانکتور موتور شیشه بالابر، ۲ پین، سفید	T2g
موتور شیشه بالابر درب عقب چپ	M18	کانکتور سویچ شیشه بالابرقی جلو چپ،	T16a
موتور شیشه بالابر درب عقب راست	M19	۱۶ پین، قهوه ای	T16b
کنترلر بدنه BCM	E10	کانکتور BCM کنترلر بدنه، ۱۶ پین، سفید	T12a
سویچ شیشه بالابر درب عقب چپ	D17	کانکتور BCM کنترلر بدنه، ۱۲ پین، سفید	T14b
سویچ شیشه بالابر درب جلو راست	D18	کانکتور درب عقب چپ به کابل اصلی، ۱۴ پین، سفید	T26a
سویچ شیشه بالابر درب عقب راست	D16	کانکتور BCM کنترلر بدنه، ۲۶ پین، سفید	T6p
اتصال بدنه پایینی کابل اصلی ستون جلو چپ	3	کانکتور سویچ شیشه بالابر، ۶ پین، مشکی	T14a
اتصال بدنه پایینی کابل اصلی ستون جلو راست	12	کانکتور درب عقب چپ به کابل اصلی، ۱۴ پین، سفید	T10g
اتصال بدنه پایینی کابل اصلی ستون وسط چپ	3	کانکتور درب جلو چپ به کابل اصلی داشبورد،	T10h
اتصال بدنه پایینی کابل اصلی ستون وسط راست	12	۱۰ پین، نارنجی	
اتصال، مسیر جعبه فیوز داخل اتاق	PJB D	کانکتور درب جلو چپ به کابل اصلی داشبورد،	
اتصال، مسیر جعبه فیوز داخل اتاق	PJB G	۱۰ پین، مشکی	
اتصال، مسیر جعبه فیوز داخل اتاق	PJB F		

PJB H	اتصال، مسیر جعبه فیوز داخل اتاق	کانکتور درب جلو راست به کابل اصلی داشبورد، ۱۰ پین،	T101
EJB	جعبه فیوز محفظه موتور	مشکی	
PJB	جعبه فیوز داخل اتاق	کانکتور درب جلو راست به کابل اصلی داشبورد، ۱۰ پین،	T10j
		سفید	
		کانکتور درب جلو چپ به کابل اصلی داشبورد، ۱۰ پین،	T10c
		سفید	
		موتور شیشه بالابر درب جلو چپ	M16

۱۹. دیاگرام مدار کنترل مرکزی درب جلو، موتور قفل درب، مدول چراغ هشدار و میکرو سویچ درب

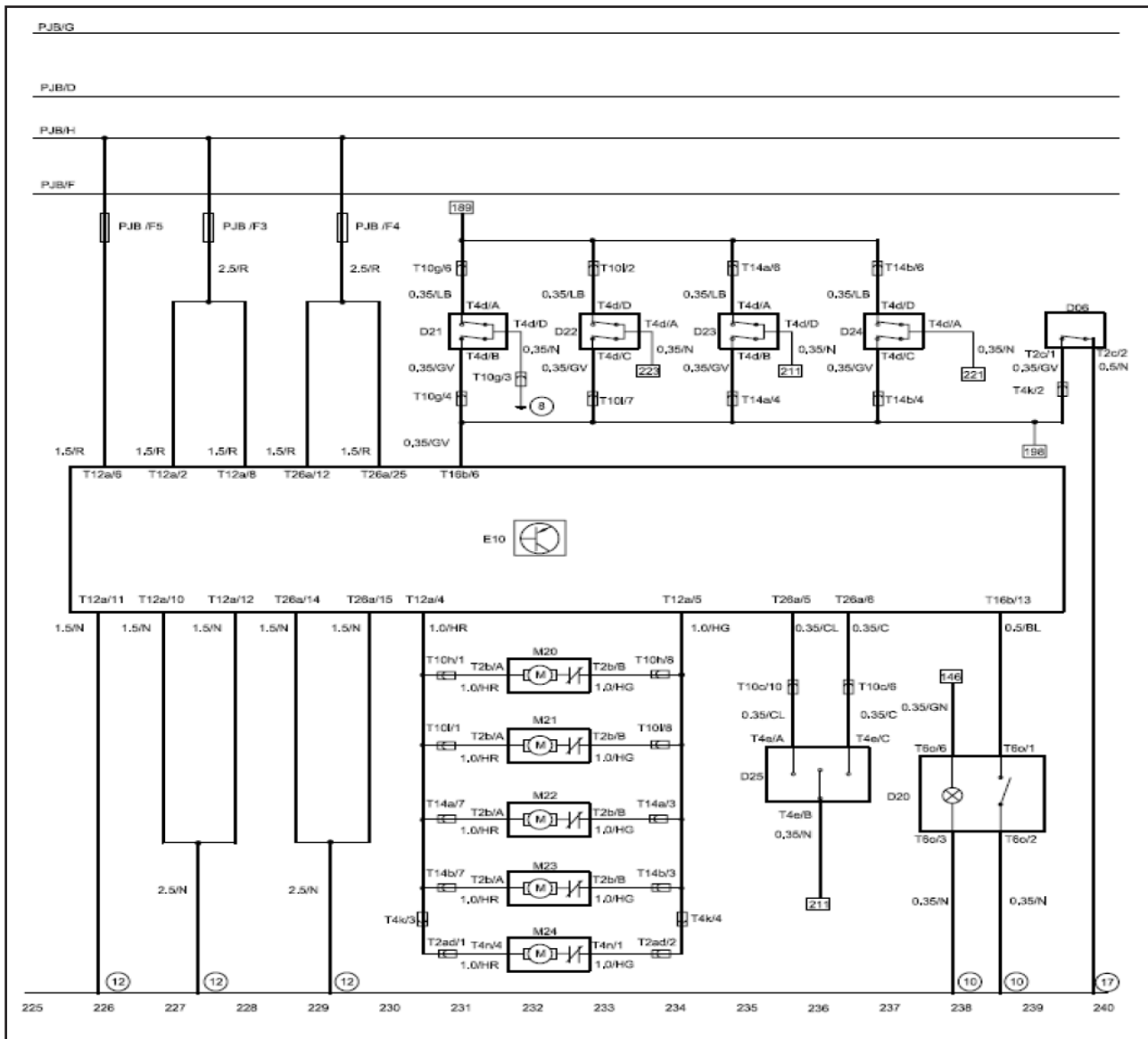

M21	موتور قفل درب جلو راست	T4k	کانکتور کابل عقب چپ درب صندوق عقب و کابل اصلی، ۴ پین، سفید
12	اتصال بدنه پایینی کابل اصلی ستون وسط چپ	T2c	کانکتور سیگنال نشانگر باز بودن درب صندوق عقب، ۲ پین، سفید
10	اتصال بدنه قطعه عرضی داشبورد	T16b	کانکتور BCM کنترلر بدنه، ۱۶ پین، سفید
8	اتصال بدنه پایینی کابل اصلی ستون جلو چپ	T12a	کانکتور BCM کنترلر بدنه، ۱۲ پین، سفید
17	اتصال بدنه کابل اصلی ستون عقب	T2b	کانکتور BCM کنترلر بدنه، ۲۶ پین، مشکی
PJB D	اتصال، مسیر جعبه فیوز داخل اتاق	T14a	کانکتور درب عقب چپ به کابل اصلی، ۱۴ پین، سفید
PJB G	اتصال، مسیر جعبه فیوز داخل اتاق	T14b	کانکتور درب عقب راست به کابل اصلی، ۱۴ پین، سفید
PJB F	اتصال، مسیر جعبه فیوز داخل اتاق	T10c	کانکتور درب جلو چپ به کابل اصلی داشبورد، ۱۰ پین، سفید
PJB H	اتصال، مسیر جعبه فیوز داخل اتاق	T10g	کانکتور درب جلو چپ به کابل اصلی داشبورد، ۱۰ پین، نارنجی
-EJB	جعبه فیوز محفظه موتور		
-PJB	جعبه فیوز داخل اتاق		
M22-	موتور قفل درب عقب چپ		
M23-	موتور قفل درب عقب راست		
M24-	موتور قفل درب صندوق عقب		
-T4d	کانکتور میکرو سویچ قفل درب، ۴ پین، مشکی		

کانکتور سویچ کنترل مرکزی درب جلو چپ، ۴ پین، خاکستری	T4e	کانکتور درب جلو چپ به کابل اصلی داشبور ۱۰ پین، مشکی	T10h
کانکتور مدول چراغ هشدار، ۶ پین، آبی	T6o	کانکتور درب جلو راست به کابل اصلی داشبور، ۱۰ پین، مشکی	T10l
سویچ نشانگر باز بودن درب صندوق عقب، ۲ پین، سفید	D06	کانکتور درب جلو راست به کابل اصلی داشبور، ۱۰ پین، سفید	T10j
کانکتور موتور قفل درب صندوق عقب، ۴ پین، مشکی	T4n	میکرو سویچ درب جلو چپ	D21
		میکرو سویچ درب جلو راست	D22
		کنترلر BCM	E10
		سویچ فلش دابل	D20
		سویچ کنترل مرکزی درب جلو چپ	D25
		میکرو سویچ درب عقب چپ	D23
		میکرو سویچ درب عقب راست	D24
		موتور قفل درب جلو چپ	M20

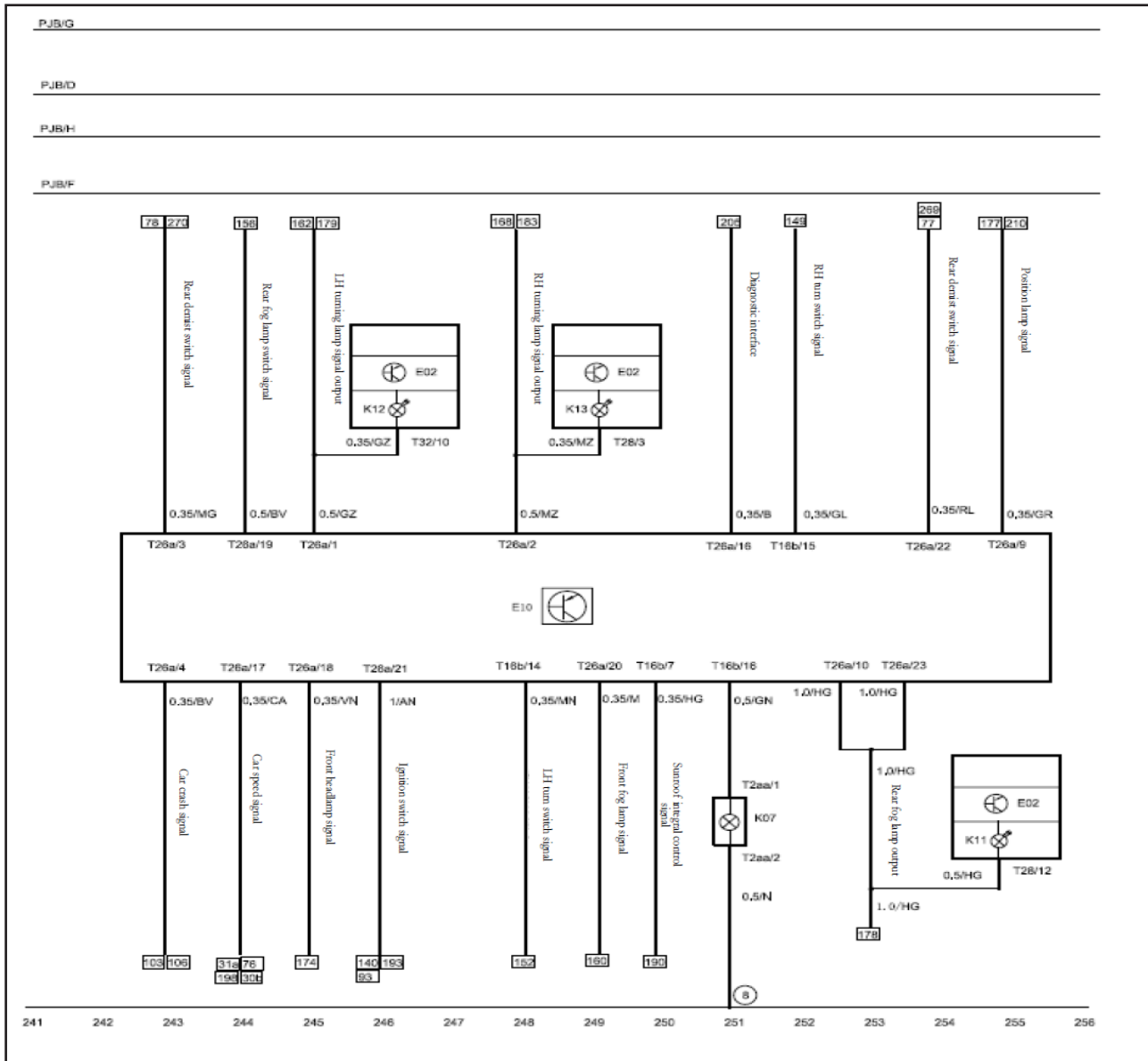

PJB F اتصال، مسیر جعبه فیوز داخل اتاق
 PJB H اتصال، مسیر جعبه فیوز داخل اتاق
 EJB جعبه فیوز محفظه موتور
 PJB جعبه فیوز داخل اتاق

K11 سیگنال نشانگر چراغ مه شکن عقب در جلو آمپر
 T28 کانکتور جلو آمپر، ۲۸ پین، مشکی
 T16b کانکتور BCM کنترلر بدنه، ۱۶ پین، سفید
 T12a کانکتور BCM کنترلر بدنه، ۱۲ پین، سفید
 T26a کانکتور BCM کنترلر بدنه، ۲۶ پین، سفید
 E02 جلو آمپر
 T32 کانکتور جلو آمپر، ۳۲ پین، آبی
 K12 سیگنال نشانگر چراغ راهنمای چپ در جلو آمپر
 K13 سیگنال نشانگر چراغ راهنمای راست در جلو آمپر
 K07 نشانگر چراغ حلقه سویچ استارت
 T2aa کانکتور چراغ حلقه سویچ استارت، ۲ پین، سفید
 E10 کنترلر بدنه BCM
 8 اتصال بدنه پایینی کابل اصلی ستون جلو چپ
 PJB D اتصال، مسیر جعبه فیوز داخل اتاق
 PJB G اتصال، مسیر جعبه فیوز داخل اتاق

۲۱. دیاگرام مدار واحد کنترل A/C دستی، دمنده و مه زدای عقب

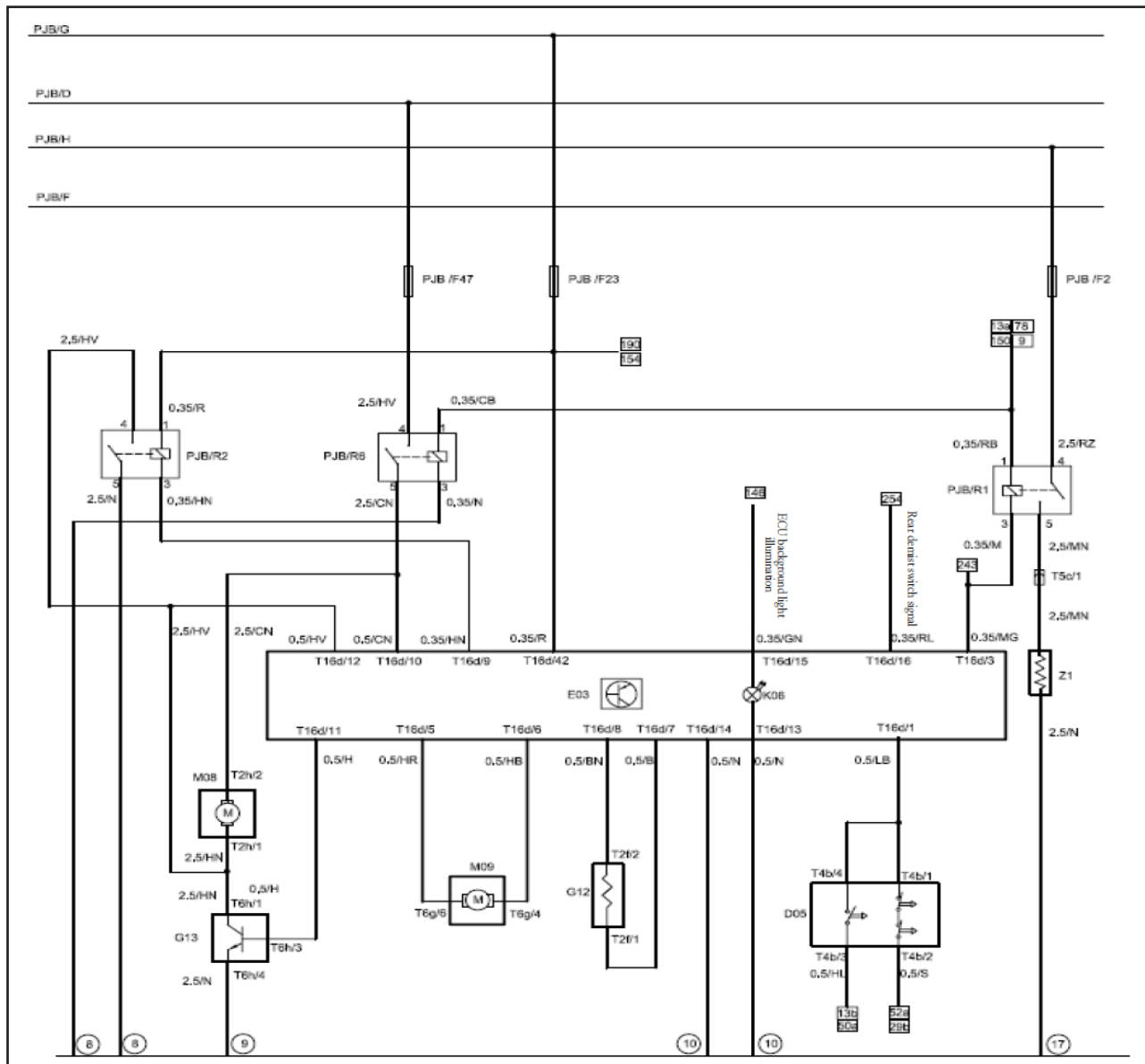

Z1	گرمن شیشه عقب	G12	سنسور دمای اواپراتور
G12	رزیستور تنظیم سرعت دمنده	T4b	کانکتور سویچ فشار A/C، ۴ پین، سبز
E03	واحد کنترل قدرت A/C	T5c	کانکتور کابل اصلی و کابل چپ درب صندوق عقب، ۵ پین، مشکی
M06	موتور دریچه تنظیم ترکیب هوا	K06	نور پس زمینه واحد کنترل A/C
8	اتصال بدنه پایینی کابل اصلی ستون جلو چپ	T16d	کانکتور A/C ECU، ۱۶ پین، مشکی
9	اتصال بدنه پایینی کابل اصلی ستون جلو راست	T12b	کانکتور A/C ECU، ۱۲ پین، مشکی
10	اتصال بدنه قطعه عرضی داشبورد	T2f	کانکتور سنسور اواپراتور ۲، A/C، پین، سفید
4	اتصال بدنه جلو راست محفظه موتور	T6g	کانکتور موتور مدول تنظیم ورودی هوا، ۶ پین، سبز
17	اتصال بدنه کابل اصلی ستون عقب	T2h	کانکتور موتور دمنده، ۲ پین، سفید
PJB D	اتصال، مسیر جعبه فیوز داخل اتاق	T6h	کانکتور رزیستور تنظیم سرعت دمنده، ۶ پین، سفید
PJB G	اتصال، مسیر جعبه فیوز داخل اتاق	D05	سویچ فشار سه گانه A/C
PJB F	اتصال، مسیر جعبه فیوز داخل اتاق	M08	موتور دمنده
PJB H	اتصال، مسیر جعبه فیوز داخل اتاق	M09	موتور مدول تنظیم ورودی هوا
EJB	جعبه فیوز محفظه موتور	M07	موتور مدول هوای خروجی
PJB	جعبه فیوز داخل اتاق		

۲۲. دیاگرام مدار شماره ۱ واحد پاشش الکترونیکی 1.6AT

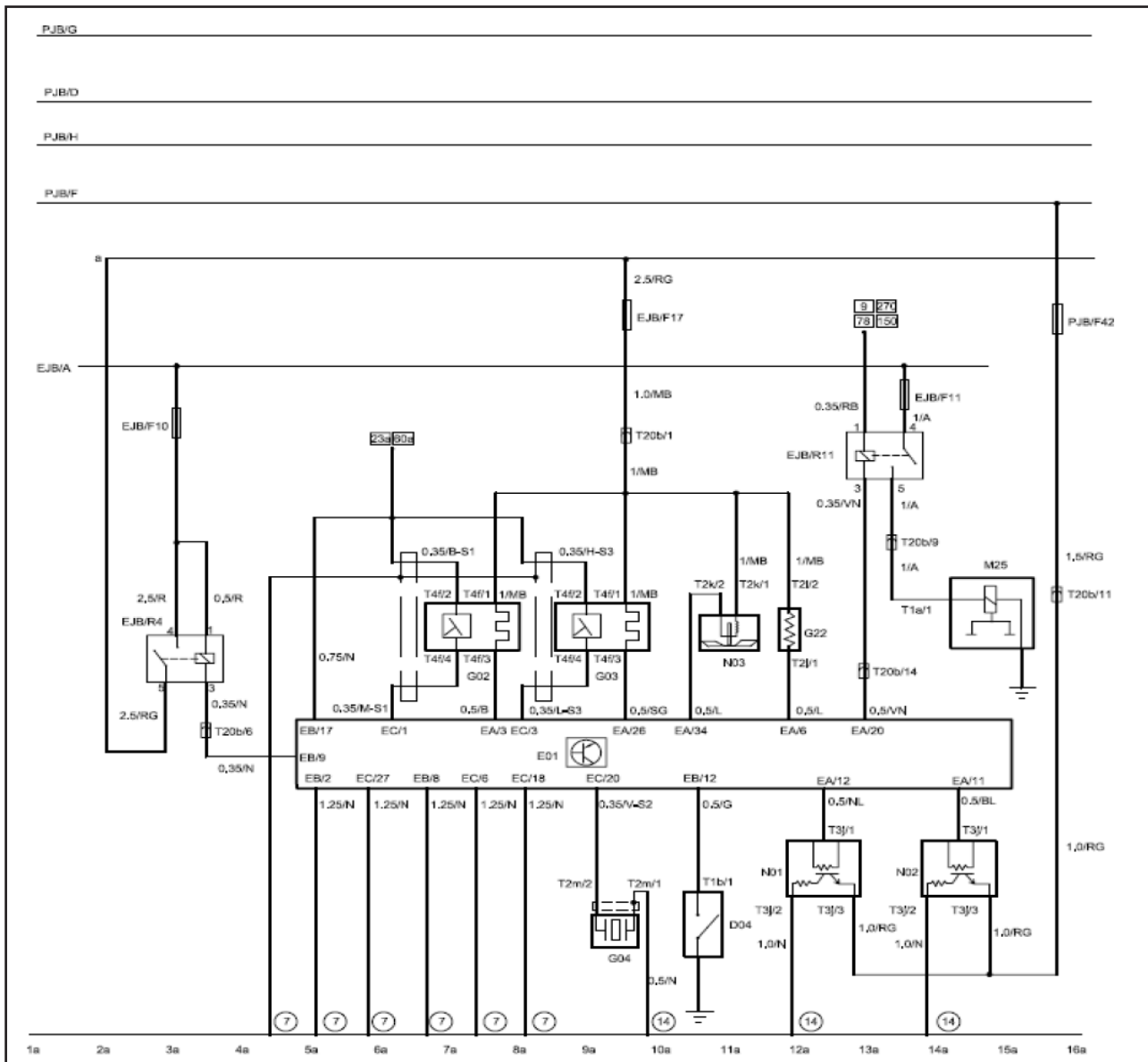

کانکتور سویچ فرمان برقی، تک پین	T1b	منبع تغذیه رله اصلی	a
کانکتور سنسور اکسیژن، ۴ پین، قهوه ای	T4f	ECU موتور 1.6AT	E01
کانکتور کابل پاشش الکترونیکی و کابل اصلی، ۲۰ پین، مشکی	T20b	ولو EGR	G22
کانکتور کمپرسور A/C، تک پین، خاکستری	T1a	سنسور اکسیژن جلو	G02
کانکتور کوئل جرقه زنی، ۳ پین	T3j	سنسور اکسیژن عقب	G03
اتصال بدنه پایینی کابل اصلی ستون جلو چپ کابل پاشش الکترونیکی AT	7	شیر برقی کنیستر	N03
اتصال بدنه کابل پاشش الکترونیکی بدنه موتور	14	کانکتور ECU موتور، ۳۵ پین، خاکستری	EA
اتصال، مسیر جعبه فیوز داخل اتاق	PJB D	کانکتور ECU موتور، ۲۶ پین، خاکستری	EB
اتصال، مسیر جعبه فیوز داخل اتاق	PJB G	کانکتور ECU موتور، ۲۸ پین، خاکستری	EC
اتصال، مسیر جعبه فیوز داخل اتاق	PJB F	کانکتور ECU موتور، ۳۰ پین، خاکستری	ED
اتصال، مسیر جعبه فیوز داخل اتاق	PJB H	کانکتور شیر برقی کنیستر، ۲ پین	T2k
جعبه فیوز محفظه موتور	EJB	کانکتور ولو EGR، ۲ پین	T2l
جعبه فیوز داخل اتاق	PJB	کمپرسور A/C	M25
		کانکتور سنسور ناک، ۲ پین	T2m
		سنسور ناک	G04

EJB A اتصال، جعبه فیوز محفظه موتور به قطب مثبت باتری

D04 سویچ فرمان برقی
N01 کوئل جرقه زنی ۳/۲
N02 کوی جرقه زنی ۴/۱

۲۳. دیاگرام مدار شماره ۲ واحد پاشش الکترونیکی 1.6AT

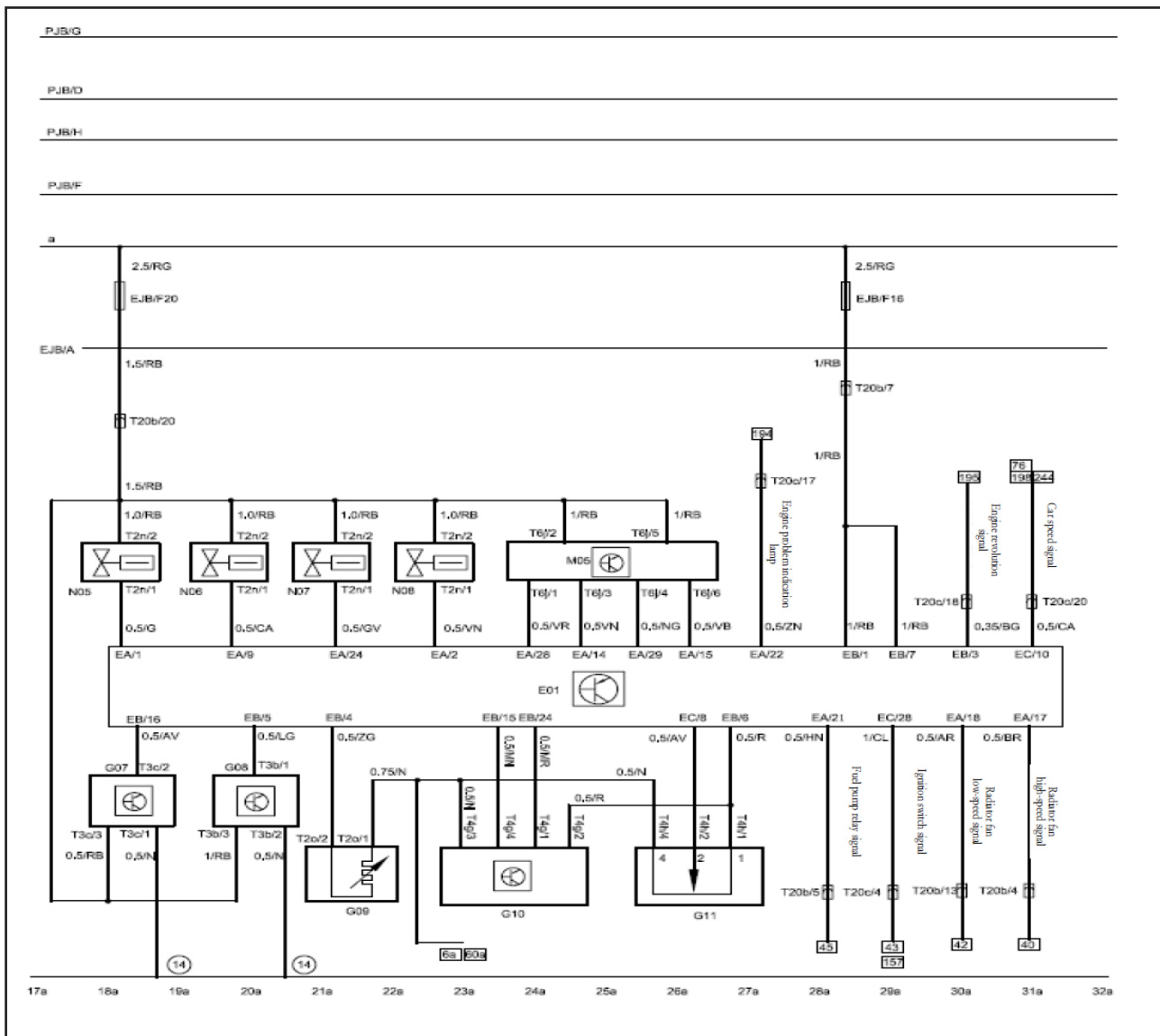

کانکتور سنسور موقعیت میل لنگ، ۳ پین	T3b	منبع تغذیه رله اصلی	-a
کانکتور سنسور موقعیت میل سوپاپ، ۳ پین	T3c	ECU موتور 1.6AT	E01-
کانکتور سنسور نرخ جریان هوا، ۴ پین	T4g	نازل ۱	N05-
کانکتور کابل پاشش الکترونیکی و کابل اصلی، ۲۰ پین، مشکی	T20b	نازل ۲	N06-
کانکتور کابل پاشش الکترونیکی و کابل اصلی، ۲۰ پین، آبی	T20c	نازل ۳	N07-
منبع تغذیه رله اصلی	a	نازل ۴	N08-
EJB A اتصال، جعبه فیوز محفظه موتور به قطب مثبت باتری		سنسور موقعیت میل لنگ	G08-
14 اتصال بدنه کابل پاشش الکترونیکی بدنه موتور		سنسور ۱ دمای آب	G09-
PJB D اتصال، مسیر جعبه فیوز داخل اتاق		سنسور موقعیت دریچه گاز	G11-
PJB G اتصال، مسیر جعبه فیوز داخل اتاق		کانکتور سنسور دمای آب، ۲ پین	-T2o
PJB F اتصال، مسیر جعبه فیوز داخل اتاق		کانکتور نازل، ۲ پین	-T2n
PJB H اتصال، مسیر جعبه فیوز داخل اتاق		کانکتور استپ موتور، ۶ پین	-T6j
EJB جعبه فیوز محفظه موتور		استپ موتور	M05-
		کانکتور سنسور موقعیت دریچه گاز، ۴ پین	-T4h
		سنسور نرخ جریان هوا	G10

PJB	جعبه فیوز داخل اتاق	سنسور موقعیت میل سوپاپ	G07
EJB A	اتصال، جعبه فیوز محفظه موتور به قطب مثبت باتری	کانکتور ECU موتور، ۳۵ پین، خاکستری	EA
		کانکتور ECU موتور، ۲۶ پین، خاکستری	EB
		کانکتور ECU موتور، ۲۸ پین، خاکستری	EC
		کانکتور ECU موتور، ۳۰ پین، خاکستری	ED

۲۴. دیاگرام مدار شماره ۳ واحد پاشش الکترونیکی 1.6AT

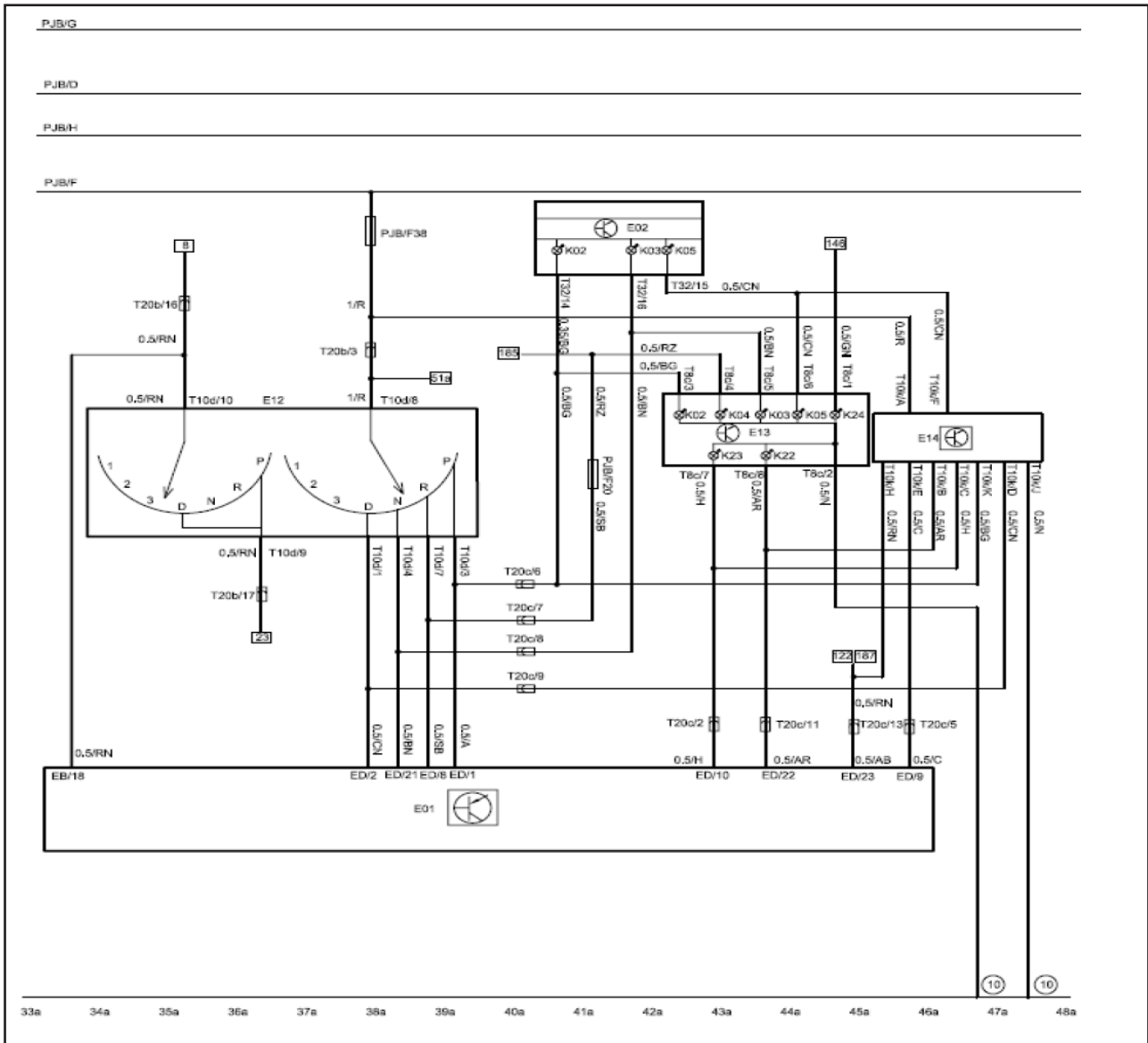

کانکتور ECU موتور، ۲۶ پین، خاکستری	EB	کانکتور کابل پاشش الکترونیکی و کابل اصلی، ۲۰ پین، مشکی	T20b
کانکتور ECU موتور، ۳۰ پین، خاکستری	ED	کانکتور کابل پاشش الکترونیکی و کابل اصلی، ۲۰ پین، آبی	T20c
ابزار تعویض دنده ۱	E12	کانکتور ابزار تعویض دنده ۱، ۱۰ پین	T10d
چراغ نشانگر موقعیت دسته دنده	E13	چراغ نشانگر P	K02
کانکتور کنترلر تعویض دنده، ۱۰ پین، سفید	T10k	چراغ نشانگر N	K03
نور پس زمینه در ابزار نشانگر موقعیت دسته دنده	K24	چراغ نشانگر R	K04
اتصال بدنه قطعه عرضی داشبورد	10	چراغ نشانگر D	K05
اتصال، مسیر جعبه فیوز داخل اتاق	PJB D	جلو آمپر	E02
اتصال، مسیر جعبه فیوز داخل اتاق	PJB G	کانکتور جلو آمپر، ۳۲ پین، آبی	T32
اتصال، مسیر جعبه فیوز داخل اتاق	PJB F	کانکتور چراغ نشانگر موقعیت دسته دنده، ۸ پین، سفید	T8c
اتصال، مسیر جعبه فیوز داخل اتاق	PJB H	چراغ نشانگر افزایش دنده در حالت تعویض دنده دستی	K22
جعبه فیوز محفظه موتور	EJB	چراغ نشانگر کاهش دنده در حالت تعویض دنده دستی	K23
جعبه فیوز داخل اتاق	PJB	کنترلر تعویض دنده	E14

۲۵. دیاگرام مدار شماره ۴ واحد پاشش الکترونیکی 1.6AT

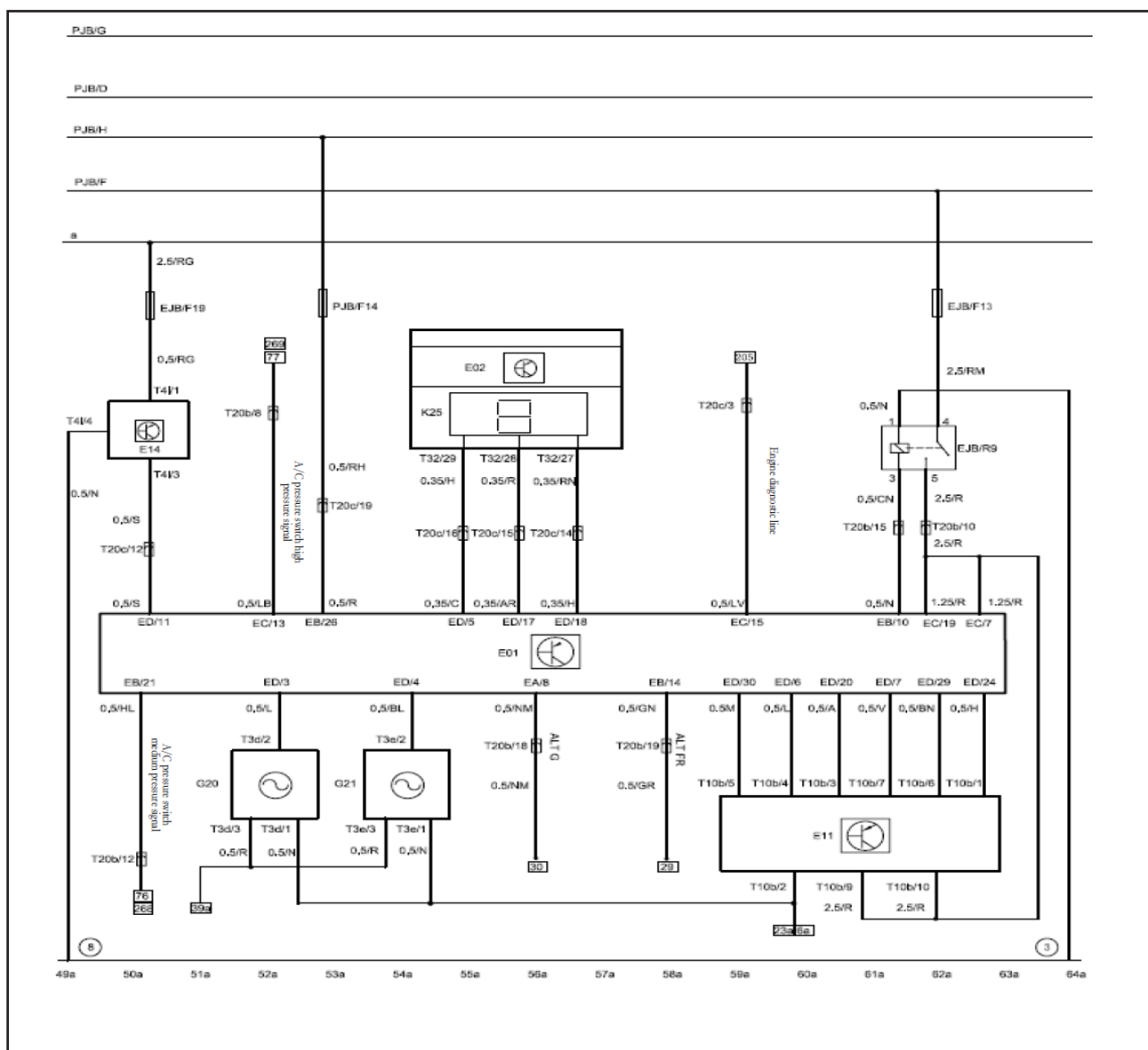

T20b	کانکتور کابل پاشش الکترونیکی و کابل اصلی، ۲۰ پین، مشکی	T10b	کانکتور ابزار تعویض دنده ۲، ۱۰ پین
T20c	کانکتور کابل پاشش الکترونیکی و کابل اصلی، ۲۰ پین، آبی	T4i	کانکتور ایموبیلایزر، ۴ پین، مشکی
E14	ایموبیلایزر	E02	جلو آمپر
G14	نشانه دمای آب در جلو آمپر	K25	سیگنال نشانگر LED سرعت در جلو آمپر
G20	سنسور موقعیت شفت ورودی	E11	کانکتور کنترلر تعویض دنده
G21	سنسور موقعیت شفت خروجی	3	اتصال بدنه جلو چپ محفظه موتور
T3d	کانکتور سنسور شفت ورودی، ۳ پین	8	اتصال بدنه پایینی کابل اصلی ستون جلو چپ
T3e	کانکتور سنسور موقعیت شفت خروجی، ۳ پین	PJB D	اتصال، مسیر جعبه فیوز داخل اتاق
a	منبع تغذیه رله اصلی	PJB G	اتصال، مسیر جعبه فیوز داخل اتاق
T32	کانکتور جلو آمپر، ۳۲ پین، آبی	PJB F	اتصال، مسیر جعبه فیوز داخل اتاق
T28	کانکتور جلو آمپر، ۲۸ پین، مشکی	PJB H	اتصال، مسیر جعبه فیوز داخل اتاق
EA	کانکتور ECU موتور، ۳۵ پین، خاکستری	EJB	جعبه فیوز محفظه موتور
EB	کانکتور ECU موتور، ۲۶ پین، خاکستری	PJB	جعبه فیوز داخل اتاق
EC	کانکتور ECU موتور، ۲۸ پین، خاکستری	EJB A	اتصال، جعبه فیوز محفظه موتور به قطب مثبت باتری
ED	کانکتور ECU موتور، ۳۰ پین، خاکستری		

		کانکتور کمپرسور تهویه مطبوع A/C تک پایه - خاکستری	T1a
کانکتور پمپ شیشه شوی ۳ پایه - مشکی	T3h	کانکتور سوئیچ پمپ هیدرولیک تک پایه	T1b
کانکتور فندک ۳ پایه	T3i	کانکتور سنسور دمای آب تک پایه	T1c
کانکتور کوپل ۳ پایه	T3j	کانکتور سنسور روغن موتور تک پایه	T1d
کانکتور سنسور ضربه (ناک) مدل گیربکس دستی ۳ پایه	T3k	کانکتور راهنمای بغل ۲ پایه - مشکی	T2a
کانکتور سنسور موقعیت دریچه بنزین مدل گیربکس دستی ۳ پایه	T3l	کانکتور موتور قفل مرکزی ۲ پایه - مشکی	T2b
کانکتور سنسور سرعت مدل گیربکس دستی ۳ پایه - مشکی	T3m	کانکتور نشانگر باز بودن درب صندوق عقب ۲ پایه - سفید	T2c
کانکتور دینام ۳ پایه - مشکی	T4a	کانکتور چراغ پلاک ۲ پایه - سفید	T2d
کانکتور سوئیچ فشار A/C ۴ پایه - سفید	T4b	کانکتور چراغ خطر سوم ۲ پایه - سفید	T2e
	T4c	کانکتور سنسور اواپراتور کولر (A/C) ۲ پایه - سفید	T2f
کانکتور سوئیچ لادری ۴ پایه - سفید	T4d	کانکتور موتور شیشه بالابر ۲ پایه - سفید	T2g
کانکتور کلید کنترل مرکزی درب جلو چپ ۴ پایه - مشکی	T4e	کانکتور موتور فن بخاری ۲ پایه - سفید	T2h
کانکتور سنسور اکسیژن ۴ پایه - مشکی	T4f	کانکتور بلندگو ۲ پایه - مشکی	T2i
کانکتور سنسور سرعت جریان هوا ۴ پایه - قهوه ای	T4g	کانکتور بلندگوی تیوتر ۲ پایه - مشکی	T2j
کانکتور سنسور موقعیت دریچه بنزین ۴ پایه - مشکی	T4h	کانکتور شیر برقی کنیستر ۲ پایه - مشکی	T2k
کانکتور سنسور رادار عقب ۴ پایه - قهوه ای	T4i	کانکتور شیر EGR ۲ پایه - مشکی	T2l
کانکتور کلید مه شکن ۴ پایه - مشکی	T4j	کانکتور سنسور ضربه (ناک) ۲ پایه	T2m
کانکتور دسته سیم درب صندوق عقب راست و دسته سیم اصلی ۴ پایه - سفید	T4k	کانکتور نازل ۲ پایه	T2n
کانکتور ایموپیلایزر ۴ پایه - مشکی	T4l	کانکتور سنسور دمای آب ۲ پایه	T2o
کانکتور موتور پله ای مدل گیربکس دستی ۴ پایه - مشکی	T4m	کانکتور سنسور ABS ۲ پایه - مشکی	T2p
کانکتور موتور قفل درب صندوق عقب ۴ پایه - مشکی	T4n	کانکتور کیسه هوای راننده (چپ) ۲ پایه	T2q
کانکتور کنترل کننده برف پاک کن عقب ۵ پایه - خاکستری	T5a	کانکتور کیسه هوای سرنشین (راست) جلو ۲ پایه	T2r
کانکتور موتور برف پاک کن جلو ۵ پایه - مشکی	T5b	کانکتور کیسه هوای جانبی ۲ پایه	T2s
کانکتور دسته سیم درب صندوق عقب چپ و دسته سیم اصلی ۴ پایه - مشکی	T5c	کانکتور کلید ترمز دستی ۲ پایه - مشکی	T2t
کانکتور دسته سیم درب صندوق عقب چپ و دسته سیم اصلی ۴ پایه - قهوه ای	T5d	کانکتور سنسور کیسه هوای جانبی ۲ پایه - مشکی	T2u
کانکتور درب صندوق عقب (عقب چپ) ۶ پایه - سفید	T6a	کانکتور سنسور سطح روغن ترمز ۲ پایه - خاکستری	T2v

کانکتور درب صندوق عقب (عقب راست) ۶ پایه - سفید	T6b	کانکتور پیش کشنده کمربند ایمنی ۲ پایه- زرد	T2w
کانکتور چراغ سقفی داخل سانروف ۶ پایه - سفید	T6c	کانکتور قلاب کمربند ایمنی ۲ پایه- سفید	T2x
کانکتور چراغ سقفی داخل سانروف ۶ پایه - سفید	T6c	کانکتور قلاب کمربند ایمنی ۲ پایه- سفید	T2x
کانکتور کنترل کننده سانروف ۶ پایه - خاکستری	T6d	کانکتور بوق ۲ پایه- مشکی	T2y
کانکتور موتور هوای ترکیبی A/C ۶ پایه - سبز	T6e	کانکتور مه شکن جلو ۲ پایه- مشکی	T2z
کانکتور موتور ماژول هوای خروجی A/C ۶ پایه - سبز	T6f	کانکتور چراغ دور کلید استارت ۲ پایه- سفید	T2aa
کانکتور موتور جریان هوای ورودی A/C ۶ پایه - سبز	T6g	کانکتور کویل مدل گیربکس دستی ۲ پایه- مشکی	T2ab
کانکتور مقاومت تنظیم سرعت دمنده ۶ پایه - سفید	T6h	کانکتور قفل عقب مدل گیربکس دستی ۲ پایه- مشکی	T2ac
کانکتور آینه برقی ۶ پایه - سفید	T6i	کانکتور دسته سیم صندوق عقب راست و دسته سیم قفل صندوق عقب ۲ پایه- سفید	T2ad
کانکتور موتور پله ای ۶ پایه - سفید	T6j	کانکتور سنسور دنده عقب و دسته سیم اصلی ۳ پایه	T3a
کانکتور کلید کنترل فرمان ۶ پایه - سفید	T6k	کانکتور سنسور موقعیت میل لنگ ۳ پایه	T3b
کانکتور ساعت دیجیتال ۶ پایه - مشکی	T6l	کانکتور سنسور موقعیت میل بادامک ۳ پایه	T3c
کانکتور دسته چراغ ۶ پایه - سفید	T6m	کانکتور شفت ورودی ۳ پایه	T3d
کانکتور پمپ بنزین ۶ پایه - قهوه ای	T6n	کانکتور شفت خروجی ۳ پایه	T3e
کانکتور ماژول چراغ هشدار ۶ پایه - آبی	T6o	کانکتور کلید ترمز ۳ پایه	T3f
کانکتور کلید شیشه بالا بر ۶ پایه - مشکی	T6p	کانکتور فن رادیاتور ۳ پایه	T3g
		کانکتور رادیو پخش (کاست) A ۶ پایه- سفید	T8a
		کانکتور رادیو پخش (کاست) B ۶ پایه- سفید	T8b
		کانکتور چراغ نشانگر تغییر سرعت ۸ پایه- سفید	T8c
		کانکتور دسته سیم باتری و دسته سیم اصلی ۱۰ پایه- مشکی	T10a
		کانکتور تعویض دنده ۱ گیربکس ۱۰ پایه	T10b
		کانکتور درب جلو چپ و دسته سیم اصلی ۱۰ پایه- سفید	T10c
		کانکتور تعویض دنده ۲ گیربکس ۱۰ پایه	T10d
		کانکتور چراغ جلو چپ ۱۰ پایه- مشکی	T10e
		کانکتور چراغ جلو راست ۱۰ پایه- مشکی	T10f
		کانکتور درب جلو چپ و دسته سیم اصلی ۱۰ پایه- نارنجی	T10g
		کانکتور درب جلو چپ و دسته سیم اصلی ۱۰ پایه- مشکی	T10h
		کانکتور درب جلو راست و دسته سیم اصلی ۱۰ پایه- مشکی	T10i
		کانکتور درب جلو راست و دسته سیم اصلی ۱۰ پایه- سفید	T10j
		کانکتور کنترل کننده تعویض دنده ۱۰ پایه- سفید	T10k



		کانکتور انژکتور برقی مدل گربکس دستی و دسته سیم اصلی ۱۰ پایه- مشکی	T10l
		کانکتور کلید تنظیم آینه برقی ۱۰ پایه- سفید	T10m
		کانکتور دسته راهنما (دسته چراغ) ۱۰ پایه- سفید	T10n
		کانکتور کنترل کننده BCM ۱۲ پایه- سفید	T12a
		کانکتور واحد کنترل الکترونیکی (ECU) تهویه مطبوع (A/C) ۱۰ پایه- سفید	T12b
		کانکتور کلید برف پاک کن ۱۲ پایه- مشکی	T12c
		کانکتور دسته سیم برقی (A/C) و دسته سیم اصلی ۱۳ پایه- سفید	T13a
		کانکتور دسته سیم عقب چپ و دسته سیم اصلی ۱۴ پایه- سفید	T14a
		کانکتور دسته سیم عقب راست و دسته سیم اصلی ۱۴ پایه- سفید	T14b
		کانکتور دسته سیم برقی تهویه مطبوع (A/C) و دسته سیم اصلی ۱۳ پایه- سفید	T16a
		کانکتور کلید شیشه بالابر برقی دسته سیم درب جلو چپ ۱۶ پایه - قهوه ای	T16b
		کانکتور عیب یاب ۱۶ پایه - مشکی	T16c
		کانکتور واحد کنترل الکترونیک (ECU) تهویه مطبوع (A/C) ۱۶ پایه - مشکی	T16d
		کانکتور واحد کنترل الکترونیک (ECU) رادار عقب ۲۰ پایه - مشکی	T20a
		کانکتور دسته سیم انژکتور برقی و دسته سیم اصلی ۲۰ پایه - مشکی	T20b
		کانکتور اتصال دسته سیم انژکتور مدل گیربکس اتوماتیک به دسته سیم اصلی ۲۰ پایه - آبی	T20c
		کانکتور کنترل کننده BCM ۲۶ پایه - سفید	T26a
		کانکتور واحد کنترل الکترونیک ABS (ECU) ۲۶ پایه - مشکی	T26b
		کانکتور مجموعه داشبورد ۲۸ پایه - مشکی	T28
		کانکتور واحد کنترل الکترونیک (ECU) کیسه هوا (مجهز به دو مدار خروجی) ۳۰ پایه - زرد	T30
		کانکتور مجموعه داشبورد ۳۲ پایه - آبی	T32
		کانکتور واحد کنترل الکترونیک (ECU) کیسه هوا (مجهز به شش مدار خروجی) ۵۰ پایه - زرد	T50a
		کانکتور واحد کنترل الکترونیک (ECU) مدل گیربکی دستی ۸۱ پایه - مشکی	T81

۲۸-۲۹ جزئیات اسامی قطعات برقی

واحد کنترل الکترونیک (ECU) کیسه هوا شش حلقه ای	E05	باتری	A
واحد کنترل الکترونیک (ECU) کیسه هوا - دو کیسه هوا	E06	دینام	B
واحد کنترل الکترونیک (ABS) ECU	E07	استارتر	C
کنترل کننده رادار عقب	E08	کلید استارت	D01
کنترل کننده سانروف	E09	کلید برف پاک کن	D02
BCM کنترل کننده	E10		D03
تعویض دنده ۲ گیربکس	E11	کلید پمپ هیدرولیک	D04
تعویض دنده ۱ گیربکس	E12	سوئیچ فشار سه حالت تهویه مطبوع (A/C)	D05
سیگنال نشانگر سرعت تعویض دنده	E13	کلید نشانگر باز بودن درب صندوق عقب	D06
ایموبیلایزر	E14		D07
واحد کنترل الکترونیک (ECU) مدل گیربکس دستی	E15	کلید کنترل صدای رادیو پخش (کاست) فرمان	D08
موتور و کنترل کننده تیغه یرف پاک کن عقب	E16	کلید کنترل برف پاک کن عقب	D09
فندک	E17		D10
چراغ راهنمای جلو چپ	F01	کلید آینه دید عقب برقی	D11
چراغ شب (کوچک) جلو چپ	F02	کلید دسته چراغ	D12
نور بالای جلو چپ	F03	کلید مه شکن	D13
نور پایین جلو چپ	F04	کلید چراغ داخل اتاق	D14
چراغ راهنمای جلو راست	F05	کلید کنترل سانروف	D15
چراغ شب (کوچک) جلو راست	F06	کلید شیشه بالابر درب جلو چپ	D16
نور بالای جلو راست	F07	کلید شیشه بالابر درب عقب چپ	D17
نور پایین جلو راست	F08	کلید شیشه بالابر درب جلو راست	D18
چراغ راهنمای چپ	F09	کلید شیشه بالابر درب عقب راست	D19
چراغ راهنمای راست	F10	کلید برقی (فلش) دو گانه	D20
چراغ شب (کوچک) عقب چپ	F11	سوئیچ لادری درب جلو چپ	D21
مه شکن عقب چپ	F12	سوئیچ لادری درب جلو راست	D22
چراغ راهنمای عقب چپ	F13	سوئیچ لادری درب عقب چپ	D23
چراغ عقب چپ	F14	سوئیچ لادری درب عقب راست	D24
چراغ ترمز عقب چپ	F15	کلید کنترل مرکزی	D25
چراغ شب (کوچک) عقب راست	F16	سوئیچ ترمز	D26
مه شکن عقب راست	F17	کلید نشانگر سطح روغن ترمز	D27
چراغ راهنمای عقب راست	F18	کلید ترمز دستی	D28
چراغ عقب راست	F19	کلید فشار روغن موتور	D29
چراغ ترمز عقب راست	F20	رابط عیب یاب (OBD)	D30



چراغ ترمز سوم	F21	کانکتور واحد کنترل الکترونیکی (ECU) موتور مدل گیربکس اتومات ۳۵ پایه - خاکستری	EA
چراغ داخل اتاق	F22	کانکتور واحد کنترل الکترونیکی (ECU) موتور مدل گیربکس اتومات ۲۶ پایه - خاکستری	EB
چراغ پلاک (شب)	F23	کانکتور واحد کنترل الکترونیکی (ECU) موتور مدل گیربکس اتومات ۲۸ پایه - خاکستری	EC
مه شکن جلو چپ	F24	کانکتور واحد کنترل الکترونیکی (ECU) موتور مدل گیربکس اتومات ۳۰ پایه - خاکستری	ED
مه شکن جلو راست	F25	واحد کنترل الکترونیکی (ECU) موتور	E01
هشدار سطح بنزین در مجموعه کیلومتر شمار چراغ	G01	مجموعه داشبورد	E02
سنسور اکسیژن جلو	G02	واحد کنترل الکترونیکی (ECU) تهویه مطبوع (A/C) برقی	E03
سنسور اکسیژن عقب	G03	ساعت دیجیتال	E04
چراغ هشدار باز بودن دربها در مجموعه کیلومتر شمار	K18	سنسور ضربه (ناک)	G04
چراغ هشدار فشار روغن موتور در مجموعه کیلومتر شمار	K19	دورسنج در صفحه کیلومتر	G05
سیگنال نشانگر قلاب کمر بند ایمنی راننده (چپ) در مجموعه داشبورد (صفحه کیلومتر)	K20	سرعت سنج در مجموعه کیلومتر شمار	G06
سیگنال نشانگر قلاب کمر بند ایمنی سرنشین جلو (راست) در مجموعه داشبورد (صفحه کیلومتر)	K21	سنسور موقعیت میل بادامک	G07
سیگنال نشانگر حالت اسپرت در صفحه کیلومتر	K22	سنسور موقعیت میل لنگ	G08
سیگنال نشانگر حالت اسپرت در صفحه کیلومتر	K23	سنسور دمای آب	G09
چراغ نشانگر وضعیت دنده در مجموعه دسته دنده	K24	سنسور جریان هوای ورودی	G10
چراغ نشانگر سرعت LED در مجموعه کیلومتر شمار	K25	سنسور موقعیت دریچه بنزین	G11
چراغ نشانگر شارژ دینام در مجموعه کیلومتر شمار	K26	سنسور اواپراتور	G12
سنسور سطح بنزین و پمپ بنزین	M01	مقاومت تنظیم کننده سرعت دمنده	G13
موتور برف پاک کن عقب	M02	نشانگر دمای آب در مجموعه کیلومتر شمار	G14
موتور برف پاک کن جلو	M03	نشانگر فشار روغن موتور	G15
موتور پمپ شیشه شوی	M04	سنسور سرعت چرخ جلو چپ	G16
موتور پله ای	M05	سنسور سرعت چرخ جلو راست	G17
موتور جریان هوای ترکیبی تهویه مطبوع A/C	M06	سنسور سرعت چرخ عقب چپ	G18
موتور ماژول هوای خروجی تهویه مطبوع A/C	M07	سنسور سرعت چرخ عقب راست	G19
موتور دمنده (بخاری)	M08	سنسور موقعیت میل ورودی (داخلی)	G20
موتور جریان هوای ورودی تهویه مطبوع A/C	M09	سنسور موقعیت میل خروجی (خارجی)	G21
موتور تنظیم کننده راست و چپ آینه دید عقب درب جلو چپ	M10	شیر EGR	G22
موتور تنظیم کننده بالا و پایین آینه دید عقب درب جلو چپ	M11	سنسور دمای آب	G23



موتور تنظیم کننده راست و چپ آینه دید عقب درب جلو راست	M12	سنسور سرعت مدل گیربکس دستی	G24
موتور تنظیم کننده بالا و پایین آینه دید عقب درب جلو راست	M13	بوق ۱	H01
	M14	بوق ۲	H02
	M15	آنتن رادیو پخش (کاست)	H03
موتور شیشه بالابر برقی درب جلو چپ	M16	چراغ نشانگر خطای عیب یاب (OBD) در مجموعه داشبورد (صفحه کیلومتر)	K01
موتور شیشه بالابر برقی درب جلو راست	M17	سیگنال نشانگر موقعیت P	K02
موتور شیشه بالابر برقی درب عقب چپ	M18	سیگنال نشانگر موقعیت N	K03
موتور شیشه بالابر برقی درب عقب راست	M19	سیگنال نشانگر موقعیت R	K04
موتور قفل درب جلو چپ	M20	سیگنال نشانگر موقعیت D	K05
موتور قفل درب جلو راست	M21	چراغ زمینه برای واحد کنترل الکترونیکی (ECU) تهویه مطبوع (A/C)	K06
موتور قفل درب عقب چپ	M22	چراغ نشانگر دور سوئیچ استارت	K07
موتور قفل درب عقب راست	M23	چراغ زمینه در مجموعه داشبورد (صفحه کیلومتر)	K08
موتور قفل درب صندوق عقب	M24	نشانگر چراغ موقعیت در مجموعه داشبورد (صفحه کیلومتر)	K09
کمپرسور کولر A/C	M25	چراغ نشانگر خطای کیسه هوا در مجموعه داشبورد (صفحه کیلومتر)	K10
کوئل ۲-۳	N01	نشانگر مه شکن عقب در مجموعه داشبورد (صفحه کیلومتر)	K11
کوئل ۱-۴	N02	نشانگر راهنمای چپ در مجموعه داشبورد (صفحه کیلومتر)	K12
شیر برقی کنیستر	N03	نشانگر راهنمای راست در مجموعه داشبورد (صفحه کیلومتر)	K13
	N04	نشانگر مه شکن جلو در مجموعه داشبورد (صفحه کیلومتر)	K14
نازل ۱	N05	نشانگر نور بالا در مجموعه داشبورد (صفحه کیلومتر)	K15
نازل ۲	N06	نشانگر چراغ خطای ABS	K16
نازل ۳	N07	سیگنال نشانگر ترمز دستی در مجموعه داشبورد (صفحه کیلومتر)	K17
اتصال بدنه ستون C دسته سیم درب صندوق عقب راست	17	نازل ۴	N08
اتصال بدنه استارت دسته سیم باتری	18	ضامن کیسه هوای راننده (چپ)	N09
		ضامن کیسه هوای سرنشین جلو (راست)	N10
		ضامن کیسه هوای راننده (چپ)	N11
		ضامن کیسه هوای راننده (چپ)	N12
		سنسور کیسه هوای سرنشین جلو (راست)	N13
		ضامن کیسه هوای سرنشین جلو (راست)	N14
		پیش کشنده کمر بند ایمنی راننده (چپ)	N15
		پیش کشنده کمر بند ایمنی سرنشین جلو (راست)	N16
		رادیو پخش (کاست)	R

			R01
		بلندگوی بم (BASS) جلو چپ	R02
		بلندگوی زیر (TREBLE) جلو چپ	R03
		بلندگوی بم (BASS) جلو راست	R04
		بلندگوی زیر (TREBLE) جلو راست	R05
		بلندگوی بم (BASS) عقب راست	R06
رنگ سیم های پایه های دسته سیم ها		بلندگوی بم (BASS) عقب چپ	R07
		سنسور رادار عقب ۱ (از چپ به راست)	S01
نارنجی	C	سنسور رادار عقب ۲ (از چپ به راست)	S02
سفید	B	سنسور رادار عقب ۳ (از چپ به راست)	S03
زرد	G	سنسور رادار عقب ۴ (از چپ به راست)	S04
قهوه ای	M	فن خنک کننده رادیاتور	V01
صورتی	S	آینه دید عقب برقی درب جلو چپ	V02
سبز	V	آینه دید عقب برقی درب جلو راست	V03
آبی روشن	A	گرماکن شیشه عقب	Z01
آبی	L	اتصال قطب منفی باتری به بدنه	1
خاکستری	H	اتصال قطب منفی باتری به موتور	2
مشکی	N	اتصال بدنه جلو چپ در بخش موتور	3
قرمز	R	اتصال بدنه جلو راست در بخش موتور	4
ارغوانی	Z	اتصال بدنه ABS در.....	5
		اتصال بدنه دسته سیم انژکتور مدل گیربکس دستی در	6
		اتصال بدنه دسته سیم انژکتور مدل گیربکس اتومات در ستون جلو چپ	7
		اتصال بدنه دسته سیم اصلی در ستون جلو چپ	8
		اتصال بدنه دسته سیم اصلی در ستون جلو راست	9
		اتصال بدنه در سینی عرضی داشبورد	10
		اتصال بدنه واحد الکترونیکی (ECU) کیسه هوا	11
		اتصال بدنه دسته سیم اصلی در ستون وسط چپ	12
		اتصال بدنه دسته سیم اصلی در ستون وسط راست	13
		اتصال بدنه دسته سیم انژکتور برقی روی بلوکه موتور	14
		اتصال بدنه دسته سیم اصلی زیر صندلی عقب چپ	15
		اتصال بدنه دسته سیم اصلی زیر صندلی عقب راست	16





فرم نظرات و پیشنهادات

نام و نام خانوادگی :

تاریخ :

نام و کد نمایندگی مجاز :

تلفن تماس :

نقطه نظرات :

امضاء:.....



کیلومتر ۱۷ جاده مخصوص کرج، نبش خیابان داروپخش، شرکت بازرگانی سایپادک
www.saipayadak.org